

INSPIRON™

INSTRUKCJA KONFIGURACJI





INSPIRON™

INSTRUKCJA KONFIGURACJI

Model: seria W01C

Typ: W01C001; W01C002

Uwagi, przestrogi i ostrzeżenia

-  **UWAGA:** oznacza ważną informację, która pozwala lepiej wykorzystać posiadany komputer.
-  **PRZESTROGA:** oznacza możliwość uszkodzenia sprzętu lub utraty danych, a także przedstawia sposób uniknięcia problemu.
-  **OSTRZEŻENIE:** informuje o sytuacjach, w których występuje ryzyko uszkodzenia mienia, obrażeń ciała lub śmierci.

Jeżeli zakupiono komputer firmy Dell™ z serii n, żadne odniesienia do systemu operacyjnego Microsoft® Windows® zawarte w tym dokumencie nie mają zastosowania.

Informacje zawarte w tym dokumencie mogą ulec zmianie bez uprzedzenia.

© 2011 Dell Inc. Wszelkie prawa zastrzeżone.

Powielanie dokumentu w jakikolwiek sposób bez pisemnej zgody firmy Dell Inc. jest surowo zabronione.

Występujące w tekście znaki towarowe: *Dell*, logo *DELL*, *YOURS IS HERE*, *Inspiron*, *Solution Station* i *DellConnect* są znakami towarowymi firm Dell Inc.; *Intel* i *Centrino* są znakami zastrzeżonymi znakami towarowymi, a *Core* jest znakiem towarowym firmy *Intel Corporation* w Stanach Zjednoczonych i innych krajach; *AMD*, *AMD Athlon* i *ATI Mobility Radeon* są znakami towarowymi lub zastrzeżonymi znakami towarowymi firmy *Advanced Micro Devices, Inc.*; *Microsoft*, *Windows* i logo przycisku Start systemu *Windows* są znakami towarowymi lub zastrzeżonymi znakami towarowymi firmy *Microsoft Corporation* w Stanach Zjednoczonych i/lub innych krajach; *Blu-ray Disc* jest znakiem towarowym stowarzyszenia *Blu-ray Disc*; *Bluetooth* jest zastrzeżonym znakiem towarowym należącym do firmy *Bluetooth SIG, Inc.*, używanym przez firmę *Dell* na podstawie licencji.

Tekst może zawierać także inne znaki towarowe i nazwy towarowe, odnoszące się do podmiotów posiadających prawa do tych znaków i nazw lub do ich produktów. Firma *Dell Inc.* nie rości sobie żadnych praw do znaków i nazw towarowych innych niż jej własne.

wrzesień 2011

P/N FFPF5

wer. A00

Spis treści

Konfigurowanie komputera Inspiron One	5
Przed przystąpieniem do konfigurowania komputera	5
Podłączanie klawiatury i myszy	6
Podłączanie zasilacza prądu zmiennego	7
Podłączanie kabla sieciowego (opcjonalne)	8
Regulowanie pozycji podstawki komputera	10
Konfiguracja tunera telewizyjnego (opcjonalnie)	11
Naciskanie przycisku zasilania	16
Konfiguracja systemu operacyjnego	17
Tworzenie nośnika przywracania systemu (zalecane)	18
Nawiązywanie połączenia z Internetem (opcjonalne)	20
Konfiguracja wyświetlacza bezprzewodowego (opcjonalny)	22

Korzystanie z komputera Inspiron One	26
Widok z prawej strony	26
Widok z lewej strony	28
Korzystanie z napędu optycznego	30
Elementy widoczne z tyłu	32
Funkcje wyświetlacza	36
Korzystanie z ekranu dotykowego (opcjonalne)	38
Funkcje oprogramowania	42
Dell DataSafe Online Backup	44
Dok firmy Dell	45
Rozwiązywanie problemów	47
Problemy związane z ekranem dotykowym	47
Kody dźwiękowe	49
Problemy z siecią	50
Problemy z zasilaniem	51

Spis treści

Problemy z pamięcią	53	Usługi elektroniczne	80
Blokowanie się komputera i problemy z oprogramowaniem	54	Automatyczna obsługa stanu zamówienia	82
Korzystanie z narzędzi serwisowych	57	Informacje o produkcie	82
Dell Support Center	57	Zwroty produktów w celu dokonania naprawy gwarancyjnej lub uzyskania zwrotu pieniędzy	83
My Dell Downloads	58	Zanim zadzwonisz	85
Komunikaty systemowe	59	Kontakt z firmą Dell	87
narzędzie do rozwiązywania problemów ze sprzętem	61	Wyszukiwanie dodatkowych informacji i materiałów	90
Dell Diagnostics	62	Dane techniczne	93
Przywracanie systemu operacyjnego	67	Dodatek	100
Przywracanie systemu	69	Uwaga dotycząca produktów firmy Macrovision	100
Usługa Dell DataSafe Local Backup	70	Informacja dotycząca oficjalnej normy meksykańskiej (Official Mexican Standard, NOM) (tylko dla rynku meksykańskiego)	101
nośnik przywracania systemu	74	Indeks	102
Dell Factory Image Restore	75		
Uzyskiwanie pomocy	78		
Pomoc techniczna i obsługa klienta	79		
DellConnect	80		

Konfigurowanie komputera Inspiron One

W tej sekcji podano informacje na temat konfigurowania komputera Dell™ Inspiron One.

 **OSTRZEŻENIE:** Przed rozpoczęciem procedur opisanych w tej sekcji należy zapoznać się z instrukcjami dotyczącymi bezpieczeństwa dostarczonymi z komputerem. Więcej informacji o zasadach bezpieczeństwa znajduje się na stronie dotyczącej przestrzegania przepisów, pod adresem www.dell.com/regulatory_compliance.

 **UWAGA:** Kod Service Tag oraz kod usług ekspresowych są umieszczone na etykiecie z tyłu komputera. Kody te należy podać w celu identyfikacji komputera podczas otwierania strony pomocy technicznej firmy Dell lub podczas kontaktowania się z pomocą techniczną.

Przed przystąpieniem do konfigurowania komputera

Podczas ustawiania komputera należy zapewnić łatwy dostęp do źródła zasilania i odpowiednią wentylację oraz ustawić komputer na płaskiej powierzchni.

Ograniczony przepływ powietrza może spowodować przegrzanie komputera. Aby zapobiec przegrzaniu, należy zostawić co najmniej 10,2 cm wolnej przestrzeni z tyłu komputera i co najmniej 5,1 cm z pozostałych stron. Pod żadnym pozorem nie wolno umieszczać włączonego komputera w zamkniętej przestrzeni, takiej jak szafa lub szuflada.

Podłączanie klawiatury i myszy

Podłącz klawiaturę i mysz USB do gniazd USB w komputerze.

- UWAGA:** Jeśli wraz z komputerem zakupiono bezprzewodową klawiaturę i mysz, podłącz odbiornik USB do gniazda USB. Więcej informacji zawiera dokumentacja dołączona do klawiatury i myszy bezprzewodowej.

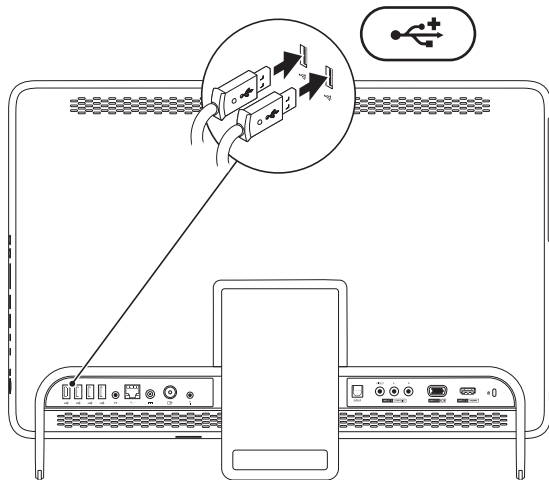

Podłączanie zasilacza prądu zmiennego

Podłącz zasilacz prądu przemiennego do komputera, a następnie do gniazdka elektrycznego lub urządzenia przeciwprzepięciowego.

⚠ OSTRZEŻENIE: Zasilacz współpracuje z gniaздkami sieci elektrycznej standardowo używanymi na całym świecie. W różnych krajach stosuje się jednak różne złącza oraz listwy zasilania. Użycie nieodpowiedniego kabla bądź nieprawidłowe podłączenie kabla do listwy zasilającej lub gniazdka elektrycznego może spowodować pożar lub trwałe uszkodzenie komputera.

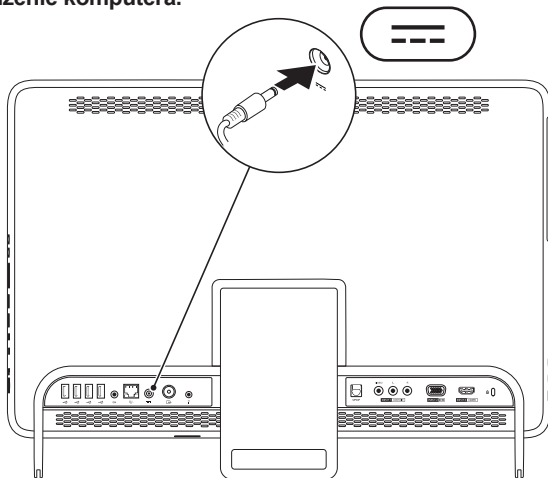

Podłączanie kabla sieciowego (opcjonalne)

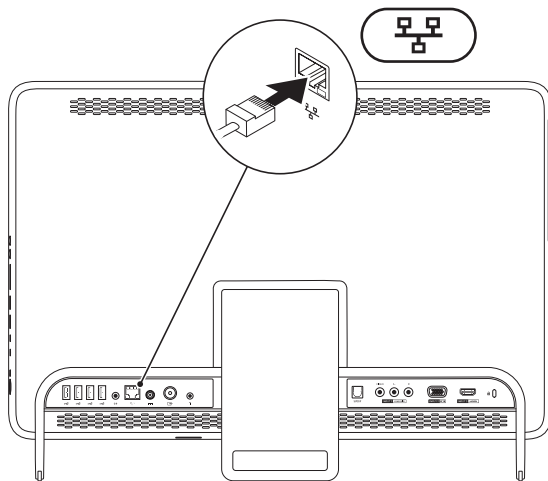

Połączenie sieciowe nie jest wymagane do instalacji komputera, ale jeśli jest dostępne kablowe połączenie sieciowe lub internetowe (na przykład modem kablowy czy gniazdo Ethernet), można je podłączyć na tym etapie.

 **UWAGA:** Do gniazda sieciowego należy podłączać wyłącznie kabel Ethernet (ze złączami RJ45). Należy uważać, aby do gniazda sieciowego nie podłączyć kabla telefonicznego (ze złączem RJ11).

Aby podłączyć komputer do sieci lub urządzenia szerokopasmowego, podłącz jeden koniec kabla sieciowego do gniazda sieciowego bądź urządzenia szerokopasmowego. Podłącz drugi koniec kabla sieciowego do gniazda sieciowego (RJ45) na panelu z tyłu komputera. Kliknięcie oznacza, że kabel sieciowy został właściwie zamocowany.

Regulowanie pozycji podstawki komputera

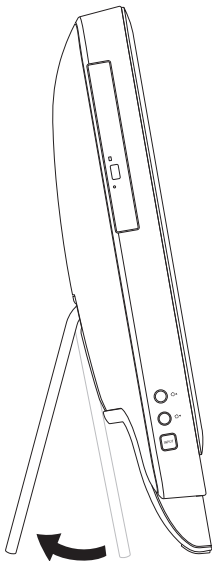

⚠ OSTRZEŻENIE: Nie należy przenosić komputera, trzymając za podstawkę ani odwracać komputera spodem do góry.

Pociągnij za podstawkę, aby ustawić ekran komputera pod odpowiednim kątem. Podczas otwierania lub zamykania podstawki można usłyszeć wyraźne kliknięcie.

Konfiguracja tunera telewizyjnego (opcjonalnie)

Na komputerze można oglądać telewizję, podłączając do niego antenę telewizyjną analogowej lub cyfrowej albo urządzenie STB.

Konfiguracja urządzenia STB

1. Oderwij osłonę zabezpieczającą z kabla podczerwieni i przytknij kabel do czujnika podczerwieni w dekodrze.
2. Podłącz kabel podczerwieni do złącza podczerwieni w komputerze.

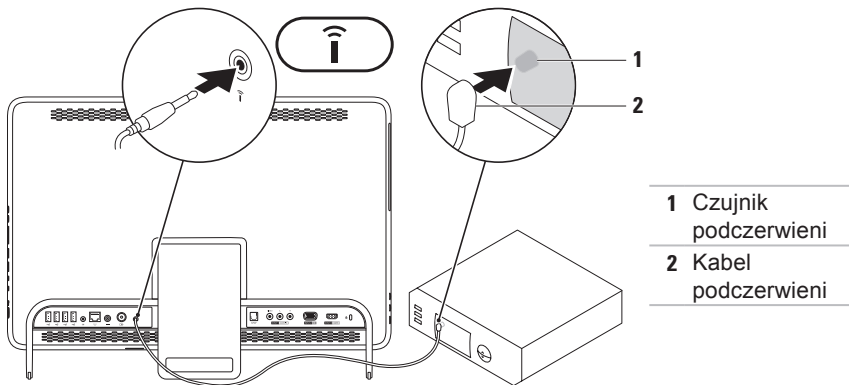

Konfigurowanie komputera Inspiron One

3. Podłącz kabel antenowy do wyjścia antenowego w urządzeniu STB oraz do wejścia antenowego w komputerze.

UWAGA: Kabel antenowy nie jest dostarczany razem z komputerem i należy kupić go osobno.

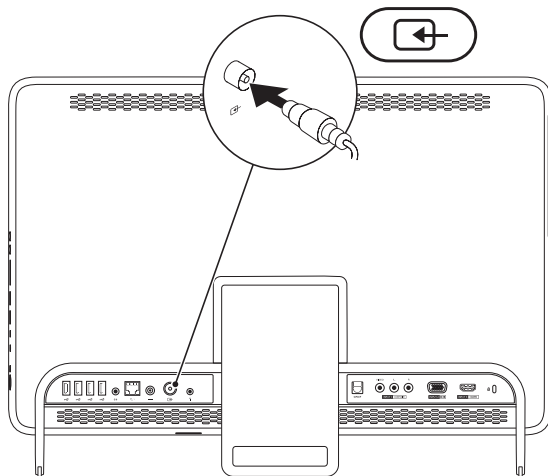

4. Włącz komputer.
5. Kliknij kolejno polecenia **Start**  → **Wszystkie programy** → **Windows Media Center** → **Zadania** → **Ustawienia** → **Telewizja**.
6. Postępuj zgodnie z instrukcjami wyświetlanymi na ekranie.

Konfigurowanie komputera Inspiron One

Konfiguracja kabla antenowego telewizji analogowej lub cyfrowej

1. Włóż kartę B-CAS do odpowiedniego gniazda w komputerze (tylko w Japonii).

1 Karta B-CAS



2. Podłącz kabel antenowy telewizji analogowej/cyfrowej do wejścia antenowego w komputerze.
3. Włącz komputer.
4. Kliknij kolejno polecenia **Start**  → **Wszystkie programy** → **Windows Media Center** → **Zadania** → **Ustawienia** → **Telewizja**.
5. Postępuj zgodnie z instrukcjami wyświetlanymi na ekranie.

Naciskanie przycisku zasilania

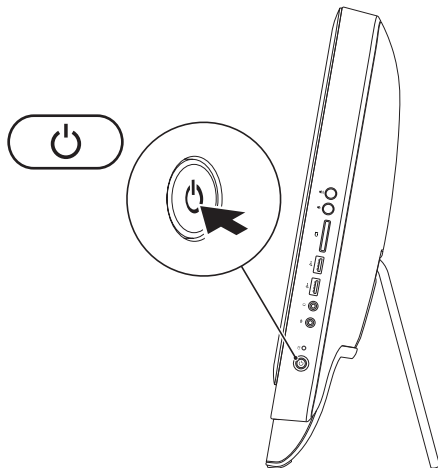

Konfiguracja systemu operacyjnego

Ten komputer firmy Dell został skonfigurowany fabrycznie do pracy z systemem wybranym przez klienta przy zakupie.

Microsoft Windows

Aby skonfigurować system Microsoft® Windows® po raz pierwszy, postępuj zgodnie z instrukcjami wyświetlanymi na ekranie. Wykonanie omawianych czynności jest wymagane i może potrwać trochę czasu. Na kolejnych ekranach konfiguracyjnych systemu Windows zostanie przedstawionych kilka procedur, w tym akceptacja umów licencyjnych, ustawianie preferencji i konfigurowanie połączenia z Internetem.

 **PRZESTROGA:** Nie należy przerywać procesu konfigurowania systemu operacyjnego. Przerwanie procesu konfigurowania grozi zablokowaniem komputera oraz koniecznością ponownej instalacji systemu operacyjnego.

 **UWAGA:** Aby zapewnić optymalną pracę komputera, zaleca się pobranie i zainstalowanie najnowszej wersji systemu BIOS oraz sterowników dostępnych w witrynie support.dell.com.

 **UWAGA:** Więcej informacji na temat systemu operacyjnego i funkcji znajduje się w witrynie support.dell.com/MyNewDell.

Ubuntu

Aby po raz pierwszy skonfigurować system Ubuntu, należy postępować zgodnie z instrukcjami wyświetlanymi na ekranie. Więcej instrukcji dotyczących systemu operacyjnego znajduje się w dokumentacji systemu Ubuntu.

Tworzenie nośnika przywracania systemu (zalecane)

 **UWAGA:** Zaleca się utworzenie nośnika przywracania systemu natychmiast po skonfigurowaniu systemu Microsoft Windows.



Nośnika przywracania systemu można używać w celu przywrócenia stanu, w jakim znajdował się komputer po dokonaniu zakupu, przy zachowaniu plików z danymi (bez konieczności użycia dysku *Operating System* (System operacyjny)). Nośnik ten może być użyty w przypadku, gdy zmiany sprzętowe związane z oprogramowaniem lub konfiguracją systemu spowodowały niepożądaną pracę komputera.

W celu utworzenia nośnika przywracania systemu są wymagane następujące elementy:

- Program Dell DataSafe Local Backup
- Napęd USB o minimalnej pojemności 8 GB lub dysk DVD-R/DVD+R/Blu-ray™

 **UWAGA:** Aplikacja Dell DataSafe Local Backup nie obsługuje dysków wielokrotnego zapisu.

Aby utworzyć nośnik przywracania systemu:

1. Sprawdź, czy zasilacz jest podłączony (patrz „Podłączanie zasilacza” na stronie 7).
 2. Włóż do komputera dysk lub napęd USB.
 3. Kliknij kolejno polecenia **Start**  → **Wszystkie programy** → **Dell DataSafe Local Backup**.
 4. Kliknij opcję **Create Recovery Media** (Utwórz nośnik przywracania).
 5. Postępuj zgodnie z instrukcjami wyświetlanymi na ekranie.
-  **UWAGA:** Aby uzyskać informacje na temat korzystania z nośnika przywracania systemu operacyjnego, patrz „Nośnik przywracania systemu” na stronie 73.

Nawiązywanie połączenia z Internetem (opcjonalne)

Do nawiązania połączenia z Internetem niezbędny jest modem lub połączenie sieciowe oraz dostępność odpowiedniej usługi u dostawcy usług internetowych (ISP).

Jeśli zewnętrzny modem USB lub karta sieci bezprzewodowej nie zostały zamówione wraz z komputerem, można je kupić w witrynie www.dell.com.

Konfigurowanie przewodowego połączenia z Internetem

- Jeśli używane jest połączenie telefoniczne, przed przystąpieniem do konfigurowania połączenia z Internetem należy podłączyć do linii telefonicznej opcjonalny zewnętrzny modem USB.

- W przypadku korzystania z modemu DSL lub modemu kablowego/satelitarnego należy uzyskać informacje dotyczące konfiguracji od swojego dostawcy usług internetowych lub telefonii komórkowej.

Aby zakończyć konfigurowanie przewodowego połączenia z Internetem, należy wykonać instrukcje przedstawione w części „Konfigurowanie połączenia z Internetem” na stronie 21.

Konfigurowanie połączenia bezprzewodowego

- ✎ **UWAGA:** Aby skonfigurować router bezprzewodowy, należy zapoznać się z dostarczoną do niego dokumentacją.

Aby było możliwe korzystanie z bezprzewodowego połączenia z Internetem, należy nawiązać połączenie między komputerem a routerem bezprzewodowym.

Aby skonfigurować połączenie z routerem bezprzewodowym:

1. Zapisz i zamknij wszystkie otwarte pliki, a następnie zamknij wszystkie uruchomione programy.
2. Kliknij kolejno **Start**  → **Panel sterowania**.
3. W polu wyszukiwania wpisz *sieć*, a następnie kliknij kolejno opcje **Centrum sieci i udostępniania** → **Połącz z siecią**.
4. Aby przeprowadzić konfigurację, postępuj zgodnie z instrukcjami wyświetlanymi na ekranie.

Konfigurowanie połączenia z Internetem

Dostawcy usług internetowych oraz ich oferty mogą się różnić w zależności od kraju. Skontaktuj się z dostawcą usług internetowych, aby uzyskać informacje o ofertach dostępnych w Twoim kraju.

Jeśli nie można teraz nawiązać połączenia z Internetem, a w przeszłości było to możliwe, być może problem występuje po stronie dostawcy usług internetowych. Skontaktuj się z dostawcą usług internetowych, aby sprawdzić stan usługi lub spróbuj połączyć się później.

Przygotuj informacje o dostawcy usług internetowych. Jeśli nie korzystasz z usług dostawcy usług internetowych, możesz wybrać dostawcę za pomocą kreatora **połączeń internetowych**.

Aby skonfigurować połączenie z Internetem:

1. Zapisz i zamknij wszystkie otwarte pliki, a następnie zamknij wszystkie uruchomione programy.
2. Kliknij kolejno **Start**  → **Panel sterowania**.
3. W polu wyszukiwania wpisz wyrażenie *sieć*, a następnie kliknij kolejno opcje **Centrum sieci i udostępniania** → **Skonfiguruj nowe połączenie lub sieć** → **Połącz z Internetem**.
Zostanie wyświetlone okno **Połącz z Internetem**.

 **UWAGA:** Jeśli nie wiesz, jaki typ połączenia wybrać, kliknij opcję **Pomóż mi wybrać** lub skontaktuj się ze swoim dostawcą usług internetowych.

4. Wykonuj instrukcje wyświetlane na ekranie oraz użyj informacji konfiguracyjnych dostarczonych przez dostawcę usług internetowych, aby ukończyć konfigurowanie.

Konfiguracja wyświetlacza bezprzewodowego (opcjonalny)

 **UWAGA:** Wyświetlacz bezprzewodowy nie jest dostępny na wszystkich komputerach.

Wyświetlacz bezprzewodowy można skonfigurować wyłącznie na komputerach z następującymi elementami:

Procesor	Intel® Core™ i3 i wydajniejsze
Kontroler grafiki	Intel HD Graphics
Karta sieci WLAN	Intel Centrino® 6200 lub Intel Centrino Advanced-N + WiMAX 6250
System operacyjny	Windows 7 Home Premium, Professional lub Ultimate

Sterownik	Pobierz i zainstaluj najnowszy sterownik „Intel Wireless Display Connection Manager” dostępny w witrynie support.dell.com .
-----------	--



Aby skonfigurować wyświetlacz bezprzewodowy na komputerze:

1. Sprawdź, czy komputer jest włączony.
 2. Sprawdź, czy łączność bezprzewodowa jest włączona.
 3. Podłącz bezprzewodową kartę graficzną do telewizora.
-  **UWAGA:** Bezprzewodowa karta graficzna nie jest dostarczana razem z komputerem i należy kupić ją osobno.
4. Włącz telewizor.
 5. Wybierz odpowiednie źródło sygnału telewizyjnego, takie jak HDMI1, HDMI2 lub S-Video.

6. Kliknij dwukrotnie ikonę Intel® Wireless Display  na pulpicie. Zostanie wyświetlone okno **Intel® Wireless Display (Wyświetlacz bezprzewodowy Intel)**.
7. Wybierz opcję **Scan for available displays** (Skanuj w poszukiwaniu dostępnych wyświetlaczy).
8. Na liście **Detected wireless displays** (Wykryte wyświetlacze bezprzewodowe) wybierz bezprzewodową kartę graficzną.
9. Wprowadź kod bezpieczeństwa wyświetlany na telewizorze.

Konfigurowanie komputera Inspiron One

Aby włączyć wyświetlacz bezprzewodowy:

1. Kliknij dwukrotnie ikonę Intel® Wireless Display  na pulpicie.
Zostanie wyświetlone okno **Intel Wireless Display** (Wyświetlacz bezprzewodowy Intel).
 2. Wybierz opcję **Connect to Existing Adapter** (Połącz z istniejącą kartą graficzną).
-  **UWAGA:** Więcej informacji na ten temat znajduje się w dokumentacji bezprzewodowej karty graficznej.

Korzystanie z komputera Inspiron One

Ta sekcja zawiera informacje na temat wyposażenia notebooka Dell™ Inspiron One.

Widok z prawej strony

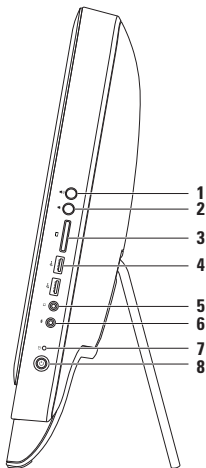



- 1**  **Przycisk zwiększania głośności** — służy do zwiększania poziomu głośności.
- 2**  **Przycisk zmniejszania głośności** — służy do zmniejszania poziomu głośności.
- 3**  **Czytnik kart pamięci 7-w-1** — stanowi szybki i wygodny środek do wyświetlania i udostępniania zdjęć cyfrowych, muzyki, filmów wideo oraz dokumentów zapisanych na kartach pamięci.
- 4**  **Gniazda USB 2.0 (2)** — umożliwiają podłączenie urządzeń USB, na przykład myszy, klawiatury, drukarki, napędu zewnętrznego lub odtwarzacza MP3.

-
- 5  **Wyjście audio/słuchawkowe** — gniazdo umożliwiające podłączenie słuchawek.
UWAGA: W celu podłączenia głośników lub sprzętu audio należy użyć wyjścia liniowego z tyłu komputera.
-

- 6  **Wejście audio/mikrofonowe** — gniazdo umożliwiające podłączenie mikrofonu lub sygnałów wejściowych używanych w programach do obsługi dźwięku.
-

- 7  **Lampka aktywności dysku twardego** — świeci, gdy komputer odczytuje lub zapisuje dane. Migające białe światło sygnalizuje pracę dysku twardego.

 **PRZESTROGA: Aby nie dopuścić do utraty danych, nie należy nigdy wyłączać komputera, przesuwać go, ani regulować ustawienia podstawki, gdy świeci lampka aktywności dysku twardego.**

- 8  **Przycisk i lampka zasilania** — przycisk służy do włączania i wyłączenia komputera. Lampka w przycisku sygnalizuje następujące stany zasilania:
- Stałe światło białe — komputer jest włączony.
 - Stałe światło bursztynowe — komputer wykrył błąd podczas testu POST. Aby uzyskać pomoc, skontaktuj się z firmą Dell (patrz część „Kontakt z firmą Dell” na stronie 87).
 - Migające światło bursztynowe — komputer jest w trybie uśpienia lub gotowości lub wystąpił problem z płytą systemową albo zasilaczem. Aby uzyskać pomoc, skontaktuj się z firmą Dell (patrz część „Kontakt z firmą Dell” na stronie 87).
 - Nie świeci — komputer jest wyłączony, w trybie hibernacji lub nie jest zasilany.
-

Widok z lewej strony

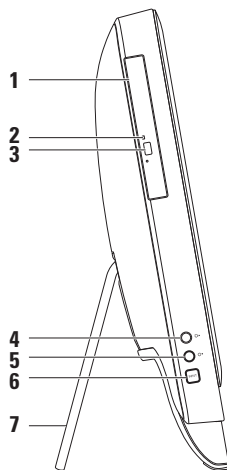

-
- 1 Napęd dysków optycznych** — odtwarza i nagrywa dyski CD, DVD lub Blu-ray (opcjonalne). Aby uzyskać więcej informacji, patrz „Użycie napędu dysków optycznych na stronie” 30.

 - 2 Lampka panelu optycznego** — miga po naciśnięciu przycisku wysuwania napędu optycznego lub po umieszczeniu dysku w napędzie, podczas jego odczytywania.

 - 3 Przycisk wysuwania napędu optycznego** — służy do otwierania tacy napędu optycznego.

 - 4  Przycisk zwiększania jasności (opcjonalny)** — służy do zwiększania poziomu jasności wyświetlacza.

 - 5  Przycisk zmniejszania jasności (opcjonalny)** — służy do zmniejszania poziomu jasności wyświetlacza.

 - 6 Przycisk wyboru sygnału wejściowego wideo (opcjonalny)** — służy do wybierania źródła sygnału wideo (Composite, VGA lub HDMI).

 - 7 Podstawa komputera** — zapewnia stabilność komputera oraz pozwala ustawić ekran komputera pod odpowiednim kątem.
-

Korzystanie z napędu optycznego

△ **PRZESTROGA:** Podczas otwierania lub zamykania szuflady napędu nie należy jej naciskać. Gdy napęd nie jest używany, szuflada powinna być zamknięta.

△ **PRZESTROGA:** Podczas odtwarzania dysków lub nagrywania nie należy przenosić komputera.

Napęd optyczny umożliwia odtwarzanie i nagrywanie płyt CD, DVD i Blu-ray (opcjonalnie). Pamiętaj, aby dysk CD lub DVD umieszczać na tacy napędu optycznego tak, aby nadruk lub napis były skierowane w stronę użytkownika.

Aby umieścić dysk w napędzie optycznym:

1. Naciśnij znajdujący się na napędzie optycznym przycisk wysuwania tacy.
2. Umieść dysk zadrukowaną stroną skierowaną w stronę użytkownika pośrodku szuflady napędu i zatrzaśnij go na osi napędu.
3. Delikatnie pchnij szufladę napędu optycznego, aby wsunąć ją ponownie na miejsce.

1 taca napędu dysków
optycznych

2 oś

3 dysk

4 przycisk wysuwania

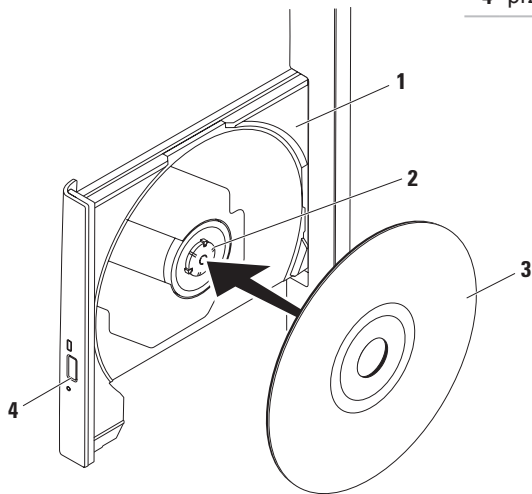

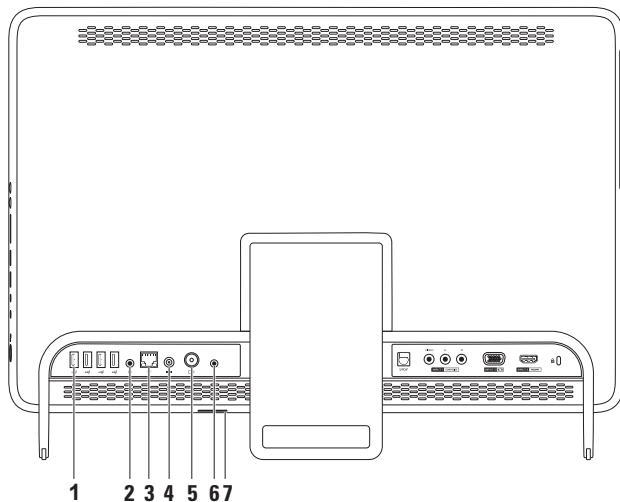

Elementy widoczne z tyłu





-
- 1  **Gniazda USB 2.0 (4)** — umożliwiają podłączenie urządzeń USB, na przykład myszy, klawiatury, drukarki, napędu zewnętrznego lub odtwarzacza MP3.

 - 2  **Wyjście liniowe** — umożliwia podłączenie głośników lub sprzętu audio.

 - 3  **Gniazdo sieciowe** — umożliwia podłączenie komputera do sieci przewodowej lub urządzenia szerokopasmowego działającego w takiej sieci. Dwie lampki obok złącza wskazują stan i aktywność połączeń sieci przewodowej.

 - 4  **Gniazdo zasilacza** — umożliwia podłączenie zasilacza prądu zmiennego do komputera.



 - 5  **Gniazdo wejścia antenowego (opcjonalne)** — umożliwia podłączenie anteny zewnętrznej w celu oglądania programów przy użyciu opcjonalnej karty tunera telewizyjnego.

 - 6  **Złącze podczerwieni (opcjonalne)** — umożliwia podłączenie urządzenia zewnętrznego sterowanego podczerwienią, np. urządzenia STB.

 - 7 **Gniazdo karty B-CAS (opcjonalne)** — umożliwia instalację karty B-CAS wymaganej do dekodowania sygnału telewizji cyfrowej w Japonii. Więcej informacji można znaleźć w rozdziale „Konfiguracja tunera telewizyjnego (opcjonalnie)” na stronie 11.
-

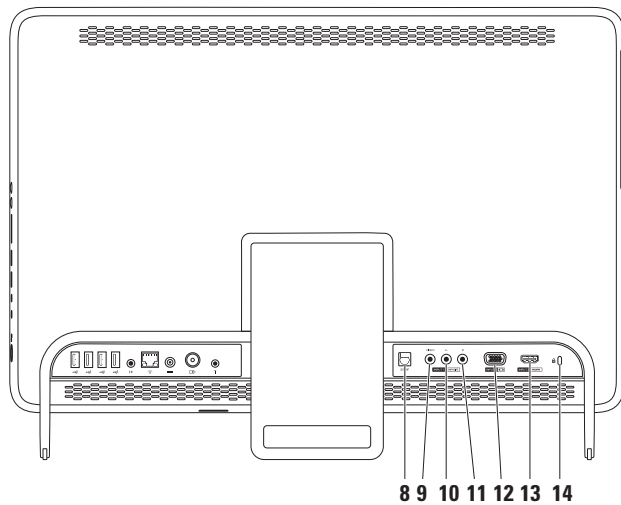
Korzystanie z komputera Inspiron One



-
- 8  **Złącze optyczne S/PDIF (opcjonalne)** — umożliwia podłączenie wzmacniaczy, głośników, telewizorów, w celu przesyłania cyfrowego sygnału audio przez cyfrowe kable optyczne.
-
- 9 **Wejście sygnału wideo Composite (opcjonalne)** — umożliwia podłączenie sygnału wideo z wyjścia wideo Composite takich urządzeń, jak odtwarzacz DVD, kamera lub konsola do gier.
-
- 10 **Wejście lewego kanału audio sygnału Composite (opcjonalne)** — umożliwia podłączenie lewego kanału audio sygnału Composite z wyjścia Composite takich urządzeń, jak odtwarzacz DVD, kamera lub konsola do gier.
-
- 11 **Wejście prawego kanału audio sygnału Composite (opcjonalne)** — umożliwia podłączenie prawego kanału audio sygnału Composite z wyjścia Composite takich urządzeń, jak odtwarzacz DVD, kamera lub konsola do gier.
-
- 12  **Wejście VGA (opcjonalne)** — umożliwia podłączenie sygnału z wyjścia VGA w komputerze.
-
- 13  **Wejście sygnału HDMI (opcjonalne)** — umożliwia podłączenie sygnału wideo z wyjścia wideo HDMI urządzeń, takich jak odtwarzacz DVD, kamera lub konsola do gier.
-
- 14 **Gniazdo linki zabezpieczającej** — umożliwia podłączenie do komputera linki zabezpieczającej przed kradzieżą.
- UWAGA:** Przed zakupem kabla zabezpieczającego przed kradzieżą należy upewnić się, że pasuje on do gniazda w komputerze.
-

Funkcje wyświetlacza

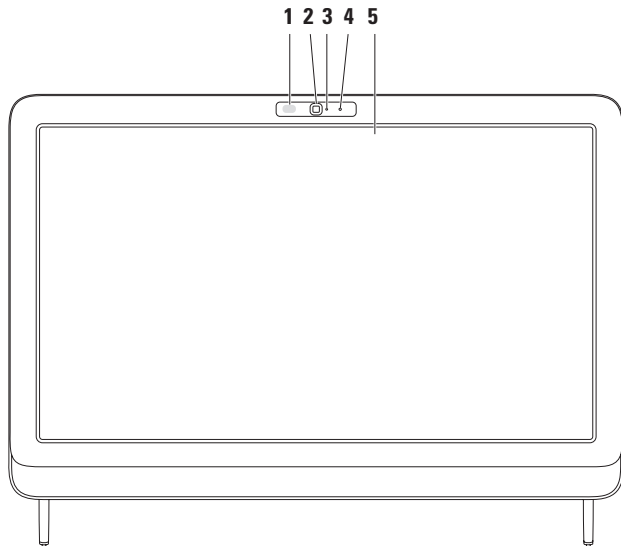

-
- 1 Odbiornik podczerwieni (opcjonalny)** — wykrywa sygnał urządzeń podczerwieni, takich jak pilot Dell.

 - 2 Kamera** — wbudowana kamera do nagrywania materiałów wideo, prowadzenia konferencji i rozmów.

 - 3 Wskaźnik aktywności kamery** — informuje, czy kamera jest włączona. Ciągłe światło białe sygnalizuje pracę kamery.

 - 4 Mikrofon** — zapewnia dźwięk wysokiej jakości na potrzeby rozmów wideo i nagrywania głosu.

 - 5 Wyświetlacz** — parametry wyświetlacza zależą od konfiguracji wybranej podczas zamawiania komputera. Wyświetlacz obsługuje gesty powiększenia, zatrzymania, przeczucania, przewijania i obracania. Więcej informacji znaleźć można w rozdziale „Gesty ekranu dotykowego (opcjonalne)” na stronie 39.
-

Korzystanie z ekranu dotykowego (opcjonalne)

Funkcja ekranu dotykowego w komputerze Dell Inspiron One zmienia monitor w interaktywny wyświetlacz.

Dell Stage

Zainstalowane na komputerze oprogramowanie Dell Stage umożliwia dostęp do ulubionych aplikacji do obsługi multimedialnych i sterowania wielodotykowego.

Aby uruchomić program Dell Stage, kliknij kolejno polecenia **Start**  → **Wszystkie programy** → **Dell Stage** → **Dell Stage**.

 **UWAGA:** Niektóre aplikacje wchodzące w skład oprogramowania Dell Stage można także uruchomić bezpośrednio z menu **Wszystkie programy**.

W oprogramowaniu Dell Stage można dostosować następujące elementy:

- Zmiana układu skrótów aplikacji — wybierz i przytrzymaj skrót, aż zacznie migać, a następnie przeciągnij go w odpowiednie miejsce ekranu oprogramowania Dell Stage.
- Minimalizacja — przeciągnij okno programu Dell Stage na dół ekranu.
- Personalizacja — wybierz ikonę ustawień, a następnie wybierz żądaną opcję.

Aplikacje dostępne w oprogramowaniu Dell Stage:

-  **UWAGA:** Niektóre aplikacje mogą być niedostępne w zależności od opcji wybranych podczas zakupu komputera.
- MUSIC (MUZYKA) — odtwarzanie muzyki i przeglądanie plików muzycznych według albumu, wykonawcy lub tytułu utworu. Można także słuchać stacji radiowych z całego świata. Opcjonalna aplikacja Napster umożliwia pobieranie utworów z Internetu.

- **YOUPAINT** — rysowanie i edycja obrazków.
- **GAMES (GRY)** — gry z obsługą sterowania dotykowego.
- **DOCUMENTS (DOKUMENTY)** — szybki dostęp do folderu Dokumenty na komputerze.
- **PHOTO (ZDJĘCIA)** — wyświetlanie, porządkowanie lub edytowanie zdjęć. Ze zdjęć można tworzyć pokazy slajdów i kolekcje, a także przesyłać je do serwisów **Facebook** i **Flickr** przez Internet.
- **DELL WEB** — umożliwia podgląd maksymalnie czterech ulubionych stron internetowych. Kliknij lub wybierz podgląd strony internetowej, która ma zostać otwarta w przeglądarce internetowej.
- **VIDEO** — wyświetlanie nagrań wideo. Opcjonalna aplikacja CinemaNow umożliwia kupowanie i pobieranie lub wypożyczanie filmów oraz programów telewizyjnych z Internetu.
- **SHORTCUTS (SKRÓTY)** — szybki dostęp do często używanych programów.
- **STICKYNOTES** — tworzenie notatek lub przypomnień za pomocą klawiatury lub ekranu dotykowego. Notatki będą wyświetlane na tablicy biuletynu po kolejnym uruchomieniu programu STICKYNOTES. Notatki można także zapisać na ekranie.
- **Web Tile** — umożliwia podgląd nawet czterech ulubionych stron internetowych. Program umożliwia dodawanie, edytowanie lub usuwanie podglądu strony internetowej. Kliknij lub wybierz podgląd strony internetowej, która ma zostać otwarta w przeglądarce internetowej. Można także tworzyć wiele podglądów za pośrednictwem galerii aplikacji (Apps Gallery).

Gesty ekranu dotykowego (opcjonalne)

 **UWAGA:** Niektóre ruchy zależą od określonej aplikacji i mogą nie działać w innych aplikacjach.

Zoom

Umożliwia powiększenie lub pomniejszenie zawartości ekranu.

Zaciśnięcie palców („szczypnięcie”) — umożliwia powiększenie lub pomniejszenie widoku przez rozsuniecie lub zsunięcie dwóch palców na ekranie.



Powiększanie:
Rozsuń dwa palce w celu powiększenia widoku aktywnego okna.

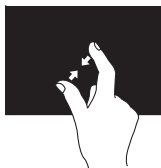

Zmniejszanie:
Zsuń dwa palce w celu pomniejszenia widoku aktywnego okna.

Zatrzymanie

Umożliwia uzyskanie dostępu do dodatkowych informacji poprzez symulację kliknięcia prawym przyciskiem myszy.

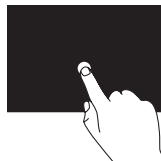

Aby otworzyć menu kontekstowe, naciśnij i przytrzymaj palec na ekranie dotykowym.

Przerzucanie

Umożliwia przzerzucenie zawartości do przodu lub wstecz zależnie od kierunku ruchu palców użytkownika.

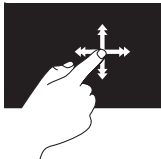

Szybko przesunąć palec w żądanym kierunku, aby przzerzucić zawartość w aktywnym oknie jak strony w książce. Przerzucanie działa również w pionie podczas poruszania się po treści takiej jak obrazy czy utwory na liście odtwarzania.

Przewiń

Umożliwia przewijanie treści. Dostępne funkcje przewijania:

Kadrowanie — umożliwia przeniesienie fokusu na wybraną część obiektu, gdy cały obiekt nie jest widoczny.

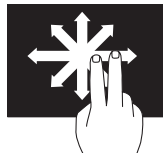

Przesunąć dwa palce w żądanym kierunku, aby przewinąć do kadru zawierającego wybrany obiekt.

Przewijanie pionowe — umożliwia przewijanie w górę lub w dół w aktywnym oknie.

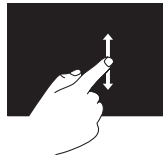

Przesunąć palec w górę lub w dół, aby aktywować przewijanie pionowe.

Przewijanie poziome — umożliwia przewijanie w lewo lub w prawo w aktywnym oknie.

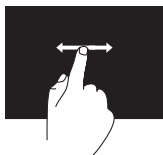

Przesuń palec w lewo lub w prawo, aby aktywować przewijanie poziome.

Obrót

Umożliwia obrócenie aktywnej zawartości ekranu.

Skręcenie — umożliwia obrót zawartości za pomocą dwóch palców.



Trzymając nieruchomo kciuk, przesuń drugim palcem w określonym kierunku w lewo lub w prawo. Można również obracać aktywną zawartość za pomocą okrężnego ruchu dwoma palcami.

Funkcje oprogramowania

FastAccess — rozpoznawanie rysów twarzy

Komputer może być wyposażony w funkcję FastAccess rozpoznającą rysy twarzy. Ułatwia ona zabezpieczenie komputera firmy Dell poprzez zapamiętanie niepowtarzalnego wyglądu twarzy użytkownika, a następnie wykorzystaniu tego wyglądu do weryfikacji tożsamości, co pozwala na automatyczne dostarczenie informacji logowania. W komputerach bez tej funkcji konieczne jest ręczne wprowadzenie tych informacji (na przykład podczas logowania w systemie Windows lub zabezpieczonych witrynach sieci Web). Aby uzyskać więcej informacji, kliknij kolejno polecenia **Start**  → **Wszystkie programy** → **FastAccess**.

Aplikacje biurowe i komunikacja

Na komputerze można tworzyć prezentacje, broszury, kartki z życzeniami, ulotki i arkusze kalkulacyjne. Można też przeglądać i edytować fotografie cyfrowe i obrazy. Informacje o oprogramowaniu zainstalowanym na komputerze podano na zamówieniu.

Po nawiązaniu połączenia z Internetem można przeglądać strony WWW, skonfigurować konto e-mail, wysłać i pobierać pliki itd.

Rozrywka i multimedia

Na komputerze można oglądać filmy, grać w gry, tworzyć własne płyty CD/DVD/Blu-ray Disc (opcjonalnie) oraz słuchać muzyki i internetowych stacji radiowych. Stacja dysków optycznych może obsługiwać wiele nośników, takich jak dyski CD, DVD i Blu-ray (opcjonalne).

Można pobierać lub kopiować obrazy i pliki wideo z urządzeń przenośnych, takich jak cyfrowe aparaty fotograficzne i kamery oraz telefony komórkowe. Opcjonalne aplikacje umożliwiają organizowanie i tworzenie plików muzycznych i wideo, które można nagrywać na dysku, zapisywać na urządzeniach przenośnych (na przykład odtwarzaczach MP3 i naręcznych urządzeniach rozrywkowych) bądź odtwarzać i wyświetlać bezpośrednio na podłączonym do komputera telewizorze, projektorze lub systemie kina domowego.

Dell DataSafe Online Backup

 **UWAGA:** Usługa Dell DataSafe Online może nie być dostępna w niektórych krajach.

 **UWAGA:** Aby uzyskać dużą szybkość przesyłania lub pobierania, konieczne jest korzystanie z połączenia szerokopasmowego.

Dell DataSafe Online to zautomatyzowana usługa umożliwiająca wykonywanie kopii zapasowych i odzyskiwanie danych, która pomaga chronić dane i inne ważne pliki przed takimi zdarzeniami, jak kradzież, pożar czy klęska żywiołowa. Dostęp do usługi można uzyskać, korzystając z konta -chronionego hasłem.

Aby uzyskać więcej informacji, przejdź do witryny internetowej **DellDataSafe.com**.

Aby skonfigurować tworzenie kopii zapasowych:

1. Kliknij dwukrotnie ikonę usługi Dell DataSafe Online  w obszarze powiadomień pulpitu.
2. Postępuj zgodnie z instrukcjami wyświetlanymi na ekranie.

Dok firmy Dell

Dok firmy Dell to grupa ikon zapewniająca łatwy dostęp do często używanych aplikacji, plików i folderów. Istnieje możliwość dostosowania doku do potrzeb użytkownika poprzez:

- dodawanie lub usuwanie ikon
- zmianę koloru i położenia doku
- grupowanie pokrewnych ikon w kategorie
- zmianę zachowania ikon.



Dodawanie kategorii

1. Kliknij prawym przyciskiem myszy dok, a następnie kliknij polecenie **Add (Dodaj)**→ **Category (Kategoria)**. Zostanie wyświetlone okno **Add/Edit Category (Dodaj/Edytuj kategorię)**.
2. Wprowadź nazwę kategorii w polu **Title (Nazwa)**.
3. W polu **Select an image: (Wybierz obraz:)** wybierz ikonę kategorii.
4. Kliknij **Save (Zapisz)**.

Dodawanie ikony

Przecignij i upuść ikonę do doku lub do kategorii.

Usuwanie kategorii lub ikony

1. Kliknij prawym przyciskiem myszy kategorię lub ikonę w Doku, a następnie kliknij polecenie **Delete shortcut (Usuń skrót)** lub **Delete category (Usuń kategorię)**.
2. Postępuj zgodnie z instrukcjami wyświetlanymi na ekranie.

Dostosowanie doku

1. Kliknij dok prawym przyciskiem myszy, a następnie kliknij polecenie **Advanced Setting... (Ustawienia zaawansowane...)**.
2. Wybierz żądaną opcję w celu dostosowania doku.

Rozwiązywanie problemów

W tej sekcji podano informacje na temat rozwiązywania problemów z komputerem. Jeśli nie można rozwiązać problemu, postępując zgodnie z poniższymi wskazówkami, zapoznaj się z częścią „Korzystanie z narzędzi serwisowych” na stronie 57 lub „Kontakt z firmą Dell” na stronie 87.

 **OSTRZEŻENIE:** Obudowę komputera może zdejmować wyłącznie wykwalifikowany personel serwisu. Zaawansowane instrukcje serwisowe można znaleźć w *Instrukcji serwisowej* w witrynie support.dell.com/manuals.

Problemy związane z ekranem dotykowym

Nie działa część lub żadna z funkcji sterowania wielodotykowego:

- Niektóre funkcje sterowania dotykowego i wielodotykowego mogą być wyłączone. Aby je włączyć, kliknij dwukrotnie ikonę **przerzucania** w obszarze powiadomień pulpitu. W oknie **Pen and Touch** (Pióro i dotyk) wybierz kartę **Touch** (Dotyk) i upewnij się, że zaznaczone zostały opcje **Use your finger as an input device** (Użyj palca jako urządzenia wskazującego) oraz **Enable multi-touch gestures and inking** (Włącz ruchy i gesty sterowania wielodotykowego).
- Funkcja sterowania wielodotykowego może nie być obsługiwana przez daną aplikację.

Rozwiązywanie problemów

- Ekran dotykowy jest kalibrowany fabrycznie i nie wymaga ponownej kalibracji. Informacje o kalibracji ekranu dotykowego znajdują się w rozdziale „Kalibracja ekranu dotykowego” na stronie 48.
-  **UWAGA:** Niewłaściwa kalibracja może spowodować niedokładną czułość dotyku.

Ekran dotykowy traci czułość:

- Wykonaj kalibrację ekranu dotykowego (patrz rozdział „Kalibracja ekranu dotykowego” na stronie 48).
- Na ekranie dotykowym mogą znajdować się obce elementy (np. karteczki samoprzylepne), które blokują czujniki dotyku. Aby je usunąć:
 - a. Wyłącz komputer.
 - b. Odłącz kabel zasilający od gniazdka ściennego.

- c. Za pomocą czystej ściereczki niepozostawiającej włókien należy przetrzeć powierzchnię i boki ekranu dotykowego w celu usunięcia zabrudzeń i odcisków palców (w razie konieczności można użyć łagodnego środka czyszczącego, jednak nie należy rozpylać go bezpośrednio na ekran).

Kalibracja ekranu dotykowego

-  **UWAGA:** Zaleca się wykonanie kalibracji ekranu dotykowego w przypadku wystąpienia problemów z ekranem lub po zmianie rozdzielczości ekranu.

Aby wykonać kalibrację ekranu dotykowego, kliknij kolejno polecenia

Start  → **Panel sterowania** → **Ustawienia komputera typu Tablet** → **Ekran** → **Kalibruj...**

Kody dźwiękowe

Podczas procedury startowej komputer może emitować szereg sygnałów dźwiękowych informujących o błędach lub występujących problemach. Sygnały te, nazywane kodami dźwiękowymi, identyfikują problem. W takim przypadku należy zanotować kod dźwiękowy, a następnie skontaktować się z firmą Dell, korzystając z informacji zawartych w części „Kontakt z firmą Dell” na stronie 87 w celu uzyskania pomocy.

 **UWAGA:** Przed wymianą części komputera zapoznaj się z *instrukcją serwisową* w witrynie support.dell.com/manuals.

Kod dźwiękowy	Możliwy problem
Jeden	Możliwa awaria płyty systemowej — błąd sumy kontrolnej BIOS ROM.
Dwa	Nie wykryto pamięci RAM. UWAGA: Jeżeli zainstalowano lub wymieniono moduł pamięci, należy upewnić się, że jest on ułożony prawidłowo.
Trzy	Możliwa usterka płyty systemowej — błąd chipsetu.
Cztery	Błąd zapisu/odczytu pamięci RAM.
Pięć	Błąd zegara czasu rzeczywistego.
Sześć	Awaria karty lub układu wideo.
Siedem	Awaria procesora.

Problemy z siecią

Połączenia bezprzewodowe

Brak połączenia sieciowego — router bezprzewodowy nie ma połączenia z siecią lub na komputerze wyłączono łączność bezprzewodową.

- Sprawdź router bezprzewodowy i upewnij się, że jest on włączony i podłączony do używanego źródła danych (modemu kablowego lub koncentratora sieciowego).
- Sprawdź, czy łączność bezprzewodowa w komputerze jest włączona.
- Ponownie nawiąż połączenie z routerem bezprzewodowym (patrz „Konfigurowanie połączenia bezprzewodowego” na stronie 20).
- Zakłócenia radiowe mogą blokować lub przerywać połączenie bezprzewodowe. Spróbuj przenieść komputer bliżej routera sieci bezprzewodowej.

Połączenia przewodowe

Brak przewodowego połączenia

sieciowego — poluzowany lub uszkodzony kabel sieciowy.

- Sprawdź kabel sieciowy i upewnij się, że jest dokładnie podłączony i nieuszkodzony.
- Lampka sprawności łącza przy gnieździe kabla sieciowego pozwala się upewnić, że połączenie działa, a dodatkowo informuje o jego stanie:
 - Zielona — pomiędzy siecią a komputerem istnieje dobre połączenie o przepustowości 10/100 Mb/s.
 - Pomarańczowa — między komputerem a siecią istnieje dobre połączenie o przepustowości 1000 Mb/s.
 - Nie świeci — komputer nie wykrywa fizycznego połączenia z siecią.

 **UWAGA:** Lampka integralności łącza dotyczy wyłącznie połączenia przewodowego. Lampka sprawności łącza nie informuje o stanie połączeń bezprzewodowych.

Problemy z zasilaniem

Kontrolka zasilania jest wyłączona — Komputer jest wyłączony lub nie jest zasilany.

- Naciśnij przycisk zasilania. Komputer wznawia normalną pracę, jeżeli był wyłączony lub przełączony do stanu hibernacji.
- Upewnij się, że kabel zasilacza jest prawidłowo podłączony do gniazda zasilania komputera i do gniazda elektrycznego.
- Jeśli komputer jest podłączony do listwy zasilającej, upewnij się, że listwa jest podłączona do gniazda elektrycznego i włączona.
- Sprawdź, czy komputer włącza się prawidłowo, tymczasowo podłączając go do zasilania bez pośrednictwa urządzeń zabezpieczających, listew zasilania i przedłużaczy.

Rozwiązywanie problemów

- Upewnij się, że gniazdko elektryczne jest sprawne, podłączając do niego inne urządzenie, na przykład lampę.
- Sprawdź połączenia przewodu zasilacza. Jeśli używany zasilacz posiada kontrolkę, upewnij się, że jest ona zapalona.
- Jeśli problem nie zostanie rozwiązany, skontaktuj się z firmą Dell (patrz „Kontakt z firmą Dell” na stronie 87).

Kontrolka zasilania świeci na biało, ale komputer nie reaguje — być może wystąpił problem z wyświetlaczem.

- Przytrzymaj przycisk zasilania, aż do wyłączenia komputera, a następnie ponownie włącz komputer.
- Jeśli problem nie zostanie rozwiązany, skontaktuj się z firmą Dell (patrz „Kontakt z firmą Dell” na stronie 87).

Kontrolka zasilania miga na pomarańczowo — komputer znajduje się w stanie uśpienia/gotowości lub wyświetlacz nie odpowiada.

- Aby przywrócić normalne działanie, naciśnij dowolny klawisz na klawiaturze, porusz podłączoną myszą lub naciśnij przycisk zasilania.
- Jeśli wyświetlacz nie odpowiada, naciśnij i przytrzymaj przycisk zasilania, aż do wyłączenia komputera, a następnie włącz go ponownie.
- Jeśli problem nie zostanie rozwiązany, skontaktuj się z firmą Dell (patrz „Kontakt z firmą Dell” na stronie 87).

Kontrolka zasilania świeci się na pomarańczowo — komputer wykrył błąd podczas procedury POST. Aby uzyskać pomoc, skontaktuj się z firmą Dell (patrz część „Kontakt z firmą Dell” na stronie 87).

W razie stwierdzenia zakłóceń, które pogarszają sygnał docierający do komputera — niepożądany sygnał zakłóca lub blokuje inne sygnały. Przyczynami zakłóceń mogą być:

- Przedłużacze zasilania, klawiatury i myszy.
- Zbyt wiele urządzeń podłączonych do jednej listwy zasilającej.
- Kilka listew zasilających podłączonych do tego samego gniazdka elektrycznego.

Problemy z pamięcią

Wyświetlany jest komunikat o niewystarczającej ilości pamięci:

- Zapisz i zamknij wszystkie otwarte pliki i zakończ działanie wszystkich otwartych programów, które nie są używane, aby sprawdzić, czy to rozwiąże problem.
- Jeśli problem nie zostanie rozwiązany, skontaktuj się z firmą Dell (patrz „Kontakt z firmą Dell” na stronie 87).

Jeśli występują inne problemy z pamięcią:

- Uruchom program Dell Diagnostics (patrz część „Dell Diagnostics” na stronie 62).
- Jeśli problem nie zostanie rozwiązany, skontaktuj się z firmą Dell (patrz „Kontakt z firmą Dell” na stronie 87).

Blokowanie się komputera i problemy z oprogramowaniem

Komputer nie włącza się — należy upewnić się, że kabel zasilający jest dokładnie podłączony do komputera i do gniazdka elektrycznego.

Jeśli program przestaje odpowiadać:

Zakończ działanie programu:

1. Naciśnij jednocześnie klawisze <Ctrl><Shift><Esc>.
2. Kliknij kartę **Applications** (Aplikacje).
3. Kliknij nazwę programu, który nie odpowiada.
4. Kliknij przycisk **End Task** (Zakończ zadanie).

Powtarzające się awarie programu — zapoznaj się z dokumentacją oprogramowania. W razie potrzeby odinstaluj, a następnie ponownie zainstaluj program.

 **UWAGA:** Instrukcje dotyczące instalowania oprogramowania są zazwyczaj zamieszczone w jego dokumentacji lub na dysku instalacyjnym.

Komputer przestał reagować lub został wyświetlony niebieski ekran:

 **PRZESTROGA:** Jeśli nie można zamknąć systemu operacyjnego, może nastąpić utrata danych.

Jeśli komputer nie reaguje na naciśnięcia klawiszy ani na ruchy myszą, naciśnij i przytrzymaj przycisk zasilania przez przynajmniej 8–10 sekund, aż komputer się wyłączy, a następnie uruchom go ponownie.

Jeśli program został zaprojektowany dla starszej wersji systemu operacyjnego Microsoft® Windows®:

Uruchom Kreatora zgodności programów. Kreator zgodności programów skonfiguruje program w taki sposób, aby był uruchamiany w środowisku podobnym do starszych wersji systemu operacyjnego Microsoft Windows.

Aby uruchomić Kreatora zgodności programów:

1. Kliknij kolejno **Start**  → **Panel sterowania** → **Programy** → **Uruchom programy napisane dla starszych wersji systemu Windows**.
2. Na ekranie powitalnym kliknij **Dalej**.
3. Postępuj zgodnie z instrukcjami wyświetlanymi na ekranie.

Jeśli występują inne problemy z oprogramowaniem:

- Natychmiast utwórz kopie zapasowe plików.
- Sprawdź dysk twardy lub dyski CD programem antywirusowym.
- Zapisz i zamknij otwarte pliki lub programy i wyłącz komputer za pomocą menu **Start** .
- Sprawdź dokumentację dostarczoną z oprogramowaniem lub skontaktuj się z producentem oprogramowania w celu uzyskania informacji na temat rozwiązywania problemów:
 - Sprawdź, czy program jest zgodny z systemem operacyjnym zainstalowanym w komputerze.
 - Sprawdź, czy komputer spełnia minimalne wymagania sprzętowe potrzebne do uruchomienia programu. Zapoznaj się z dokumentacją oprogramowania.

Rozwiązywanie problemów

- Sprawdź, czy program został poprawnie zainstalowany i skonfigurowany.
- Sprawdź, czy sterowniki urządzeń nie powodują konfliktów z niektórymi programami.
- W razie potrzeby odinstaluj program, a następnie zainstaluj go ponownie.
- Zanotuj wyświetlany komunikat o błędzie w celu ułatwienia rozwiązania problemu po skontaktowaniu się z firmą Dell.

Korzystanie z narzędzi serwisowych

Dell Support Center

Program narzędziowy **Dell Support Center** (Centrum pomocy technicznej firmy Dell) pomaga znaleźć informacje serwisowe oraz uzyskać dostęp do pomocy technicznej i do niezbędnych informacji dotyczących zakupionego modelu komputera.

Aby uruchomić tę aplikację, kliknij ikonę  w obszarze powiadomień pulpitu.

Na stronie głównej aplikacji **Dell Support Center** wyświetlane są: numer modelu komputera, kod Service Tag, kod usług ekspresowych oraz dane kontaktowe serwisu.

Na stronie głównej są także dostępne łącza do następujących funkcji:



Self Help (Samodzielne rozwiązywanie problemów): rozwiązywanie problemów, bezpieczeństwo, wydajność systemu, sieć/ Internet, wykonywanie/ odtwarzanie kopii zapasowych, system Windows



Alerts (Alerty): alerty pomocy technicznej dla posiadanego komputera



Assistance from Dell (Wsparcie firmy Dell): pomoc techniczna za pośrednictwem usługi DellConnect™, obsługa klienta, szkolenia i podręczniki, pomoc praktyczna z wykorzystaniem narzędzia Solution Station™, skanowanie komputera w trybie online za pomocą programu PC CheckUp.



About Your System (Informacje o systemie): dokumentacja systemu, informacje o gwarancji, informacje o systemie, uaktualnienia i akcesoria

Aby uzyskać więcej informacji o programie **Dell Support Center** i dostępnych narzędziach pomocy technicznej, przejdź do witryny **DellSupportCenter.com**.

My Dell Downloads

UWAGA: Witryna My Dell Downloads może nie być dostępna w niektórych krajach.

Część oprogramowania wstępnie zainstalowanego na komputerze Dell nie obejmuje zapasowego dysku CD lub DVD. Oprogramowanie jest dostępne w witrynie My Dell Downloads. W tej witrynie można pobrać dostępne oprogramowanie w celu reinstalacji lub utworzenia własnego nośnika zapasowego.

Aby zarejestrować się i używać witryny My Dell Downloads:

1. Przejdź do strony **DownloadStore.dell.com/media**.
2. Wykonaj wyświetlane na ekranie instrukcje w celu zarejestrowania się i pobrania oprogramowania.
3. Ponownie zainstaluj oprogramowanie lub utwórz nośnik zapasowy, aby można było go użyć w przyszłości.

Komunikaty systemowe

Jeśli w komputerze wystąpi problem lub błąd, może zostać wyświetlony komunikat systemowy, który pomoże w zidentyfikowaniu przyczyny i określeniu niezbędnych działań.

 **UWAGA:** Jeśli wyświetlonego komunikatu nie ma wśród poniższych przykładów, zapoznaj się z dokumentacją systemu operacyjnego lub programu, który był uruchomiony w chwili pojawienia się komunikatu. W celu uzyskania pomocy można także skontaktować się z firmą Dell (patrz część „Kontakt z firmą Dell” na stronie 87).

Alert! Previous attempts at booting this system have failed at checkpoint [nnnn]. For help in resolving this problem, please note this checkpoint and contact Dell Technical Support (Poprzednie

próby uruchomienia systemu zakończyły się niepowodzeniem w punkcie kontrolnym [nnnn]. Aby ułatwić rozwiązanie problemu, zanotuj ten punkt kontrolny i zwróć się do Pomocy technicznej firmy Dell) — komputer trzykrotnie nie wykonał procedury startowej z tego samego powodu. Aby uzyskać pomoc, skontaktuj się z firmą Dell (patrz część „Kontakt z firmą Dell” na stronie 87).

CPU fan failure (Awaria wentylatora procesora) — awaria wentylatora procesora. Wymień wentylator procesora (zobacz *Instrukcja serwisowa* w witrynie support.dell.com/manuals).

Awaria wentylatora systemu — awaria wentylatora. Aby uzyskać pomoc, skontaktuj się z firmą Dell (patrz część „Kontakt z firmą Dell” na stronie 87).

Hard-disk drive failure (Awaria dysku twardego) — możliwa awaria dysku twardego podczas testów startowych. Aby uzyskać pomoc, skontaktuj się z firmą Dell (patrz część „Kontakt z firmą Dell” na stronie 87).

Hard-disk drive read failure (Błąd odczytu dysku twardego) — możliwa awaria dysku twardego podczas jego testu rozruchowego. Aby uzyskać pomoc, skontaktuj się z firmą Dell (patrz część „Kontakt z firmą Dell” na stronie 87).

Keyboard failure (Awaria klawiatury) — awaria klawiatury lub poluzowany kabel. Wymień klawiaturę.

No boot device available (Brak dostępnego urządzenia startowego) — brak partycji startowej na dysku twardym, poluzowany kabel dysku twardego lub nie znaleziono żadnego urządzenia startowego.

- Jeśli urządzeniem startowym jest dysk twardey, sprawdź, czy kable są podłączone, a napęd jest właściwie zamontowany i podzielony na partycje jako urządzenie startowe.
- Uruchom program konfiguracji systemu i upewnij się, że informacje dotyczące sekwencji rozruchowej są prawidłowe. Zapoznaj się z *Instrukcją serwisową* w witrynie **support.dell.com/manuals**.

No timer tick interrupt (Brak przerywania taktu zegara) — chip na płycie systemowej może działać nieprawidłowo lub wystąpiła awaria płyty systemowej. Aby uzyskać pomoc, skontaktuj się z firmą Dell (patrz część „Kontakt z firmą Dell” na stronie 87).

USB over current error (Błąd zasilania urządzenia USB) — odłącz urządzenie USB. Urządzenie USB wymaga więcej energii do poprawnej pracy. Podłącz urządzenie USB do zewnętrznego zasilacza lub podłącz drugi kabel USB, jeśli urządzenie posiada dwa kable USB.

CAUTION - Hard Drive SELF MONITORING SYSTEM has reported that a parameter has exceeded its normal operating range. **Dell recommends that you back up your data regularly. A parameter out of range may or may not indicate a potential hard drive problem** (OSTRZEŻENIE — system monitorowania dysku twardego zgłasza, że jeden z parametrów przekroczył normalny zakres operacyjny. Firma Dell zaleca regularne wykonywanie kopii zapasowych danych. Przekroczenie normalnego zakresu operacyjnego parametru może niekiedy oznaczać potencjalny problem z dyskiem twardego) — błąd funkcji S.M.A.R.T., możliwa awaria dysku twardego. Aby uzyskać pomoc, skontaktuj się z firmą Dell (patrz część „Kontakt z firmą Dell” na stronie 87).

narzędzie do rozwiązywania problemów ze sprzętem

Jeśli urządzenie nie zostało wykryte podczas instalacji systemu operacyjnego albo zostało wykryte, ale nieprawidłowo skonfigurowane, do wyeliminowania niezgodności można użyć **narzędzia do rozwiązywania problemów ze sprzętem**.

Aby uruchomić narzędzie do rozwiązywania problemów ze sprzętem:

1. Kliknij kolejno **Start**  → **Pomoc i obsługa techniczna**.
2. W polu wyszukiwania wpisz wyrażenie `hardware troubleshooter` (narzędzie do rozwiązywania problemów ze sprzętem) i naciśnij klawisz <Enter>, aby wyszukać informacje.
3. Z listy wyników wyszukiwania wybierz opcję, która najlepiej pasuje do problemu, i wykonaj pozostałe czynności rozwiązywania problemu.

Dell Diagnostics

Jeśli wystąpią problemy z komputerem, przed zasięgnięciem pomocy w firmie Dell wykonaj testy opisane w części „Blokowanie się komputera i problemy z oprogramowaniem” na stronie 54 i uruchom program Dell Diagnostics. Przed przystąpieniem do wykonywania opisanych niżej czynności zalecane jest wydrukowanie tych procedur.

 **UWAGA:** Program Dell Diagnostics działa wyłącznie na komputerach firmy Dell.

 **UWAGA:** Dysk *Drivers and Utilities* (Sterowniki i programy narzędziowe) może nie być dostarczany z komputerem.

Aby uzyskać informacje o konfiguracji komputera i upewnić się, że urządzenie, które ma zostać sprawdzone jest rozpoznawane przez program konfiguracji

systemu i jest aktywne, patrz rozdział *Dane techniczne* na stronie 93.

Uruchom program Dell Diagnostics z dysku twardego lub z dysku *Drivers and Utilities* (Sterowniki i programy narzędziowe).

Uruchamianie programu Dell Diagnostics z dysku twardego



Program Dell Diagnostics znajduje się na ukrytej partycji narzędzi diagnostycznych na dysku twardym komputera.

 **UWAGA:** Jeśli na wyświetlaczu nie jest widoczny żaden obraz, skontaktuj się z firmą Dell w celu uzyskania pomocy, korzystając z informacji w sekcji „Kontakt z firmą Dell” na stronie 87.

1. Upewnij się, że komputer jest podłączony do prawidłowo działającego gniazdka elektrycznego.
2. Włącz lub uruchom ponownie komputer.

3. Po wyświetleniu logo DELL™ naciśnij niezwłocznie klawisz <F12>. Wybierz opcję **Diagnostics** (Diagnostyka) z menu uruchamiania i naciśnij klawisz <Enter>.

Spowoduje to uruchomienie serii testów Pre-Boot System Assessment (PSA).

-  **UWAGA:** W przypadku zbyt długiego oczekiwania i pojawienia się logo systemu operacyjnego należy poczekać na wyświetlenie pulpitu systemu Microsoft® Windows®, a następnie wyłączyć komputer i spróbować ponownie.
-  **UWAGA:** Jeśli zostanie wyświetlony komunikat informujący, że nie znaleziono partycji narzędzi diagnostycznych, uruchom program Dell Diagnostics z dysku *Drivers and Utilities* (Sterowniki i programy narzędziowe).

Jeśli testy PSA zostaną zainicjowane:

- a. PSA przeprowadzi serię testów.
- b. Jeżeli test PSA zakończy się powodzeniem, pojawia się następujący komunikat: „No problems have been found with this system so far. Do you want to run the remaining memory tests? This will take about 30 minutes or more. Do you want to continue? (Recommended)”. (Nie wykryto żadnych problemów z systemem. Czy chcesz przeprowadzić pozostałe testy pamięci? Proces ten może zająć 30 lub więcej minut. Czy chcesz kontynuować? (Zalecane)).

Korzystanie z narzędzi serwisowych

W przypadku problemów z pamięcią, aby kontynuować, naciśnij klawisz <y>, w przeciwnym razie naciśnij klawisz <n>. Zostanie wyświetlony następujący komunikat: „Booting Dell Diagnostic Utility Partition. Press any key to continue”. (Rozruch z partycji narzędzi diagnostycznych Dell. Naciśnij dowolny klawisz, aby kontynuować).

c. Naciśnij dowolny klawisz, aby przejść do okna **Choose An Option** (Wybierz opcję).

Jeśli testy PSA nie zostaną zainicjowane:

Naciśnij dowolny klawisz, aby uruchomić program Dell Diagnostics z partycji narzędzi diagnostycznych na dysku twardej, i przejdź do okna **Choose An Option** (Wybierz opcję).

4. Wybierz test, który chcesz uruchomić.

5. Jeśli w trakcie testu wystąpił problem, wyświetlany jest komunikat zawierający kod błędu i opis problemu. Zapisz kod błędu i opis problemu, a następnie skontaktuj się z firmą Dell w celu uzyskania pomocy, korzystając z informacji zawartych w części „Kontakt z firmą Dell” na stronie 87).

 **UWAGA:** W górnej części każdego z ekranów testowych umieszczony jest kod Service Tag. Kod Service Tag umożliwia identyfikację komputera w przypadku kontaktowania się z firmą Dell.

6. Po zakończeniu testów zamknij ekran testu, aby powrócić do okna **Choose An Option** (Wybierz opcję).

7. Aby zamknąć program Dell Diagnostics i ponownie uruchomić komputer, kliknij polecenie **Exit** (Zamknij).

Uruchamianie programu Dell Diagnostics z dysku Drivers and Utilities (Sterowniki i programy narzędziowe)

 **UWAGA:** Dysk *Drivers and Utilities* (Sterowniki i programy narzędziowe) może nie być dostarczany z komputerem.

1. Włóż dysk *Drivers and Utilities* (Sterowniki i programy narzędziowe).
2. Wyłącz i ponownie uruchom komputer. Natychmiast po pojawieniu się logo firmy DELL™ naciśnij klawisz <F12>.

 **UWAGA:** W przypadku zbyt długiego oczekiwania i pojawienia się logo systemu operacyjnego należy poczekać na wyświetlenie pulpitu systemu Microsoft Windows, a następnie wyłączyć komputer i spróbować ponownie.

 **UWAGA:** Kolejne kroki procedury zmieniają sekwencję rozruchową tylko jednorazowo. Przy następnym uruchomieniu komputer wykorzysta sekwencję startową zgodnie z urządzeniami podanymi w programie konfiguracji systemu.

3. Po wyświetleniu listy urządzeń startowych zaznacz opcję **CD/DVD/CD-RW** i naciśnij klawisz <Enter>.
4. Z kolejnego menu wybierz opcję **Boot from CD-ROM** (Uruchom z dysku CD) i naciśnij klawisz <Enter>.
5. Wpisz 1, aby włączyć menu dysku CD i naciśnij klawisz <Enter>, aby kontynuować.
6. Wybierz opcję **Run the 32 Bit Dell Diagnostics** (Uruchom 32-bitową wersję programu Dell Diagnostics) z listy numerowanej. Jeśli pojawi się wiele wersji, wybierz wersję odpowiadającą danemu komputerowi.

Korzystanie z narzędzi serwisowych

- Wybierz test, który chcesz uruchomić.
- Jeśli w trakcie testu wystąpił problem, wyświetlany jest komunikat zawierający kod błędu i opis problemu. Zapisz kod błędu i opis problemu, a następnie skontaktuj się z firmą Dell w celu uzyskania pomocy, korzystając z informacji zawartych w części „Kontakt z firmą Dell” na stronie 87).
-  **UWAGA:** W górnej części każdego z ekranów testowych umieszczony jest kod Service Tag. Kod Service Tag umożliwia identyfikację komputera w przypadku kontaktowania się z firmą Dell.
- Po zakończeniu testów zamknij ekran testu, aby powrócić do okna **Choose An Option** (Wybierz opcję).
- Aby zamknąć program Dell Diagnostics i ponownie uruchomić komputer, kliknij polecenie **Exit** (Zamknij).
- Wyjmij dysk *Drivers and Utilities* (Sterowniki i programy narzędziowe).

Przywracanie systemu operacyjnego

System operacyjny komputera można przywrócić, korzystając z jednej z następujących opcji:

△ PRZESTROGA: Użycie programu Dell Factory Image Restore lub dysku *systemu operacyjnego* do przywracania systemu powoduje trwałe usunięcie wszystkich plików z danymi na komputerze. O ile to możliwe, przed użyciem tych programów należy wykonać kopię zapasową danych.

Opcja	Użyj
Przywracanie systemu	Jako pierwsze rozwiązanie.
Program Dell DataSafe Local Backup	Jeżeli przywracanie systemu nie powoduje rozwiązania problemu.
Nośnik przywracania systemu	Gdy usterka systemu operacyjnego uniemożliwia użycie odzyskiwania systemu i aplikacji DataSafe Local Backup. W przypadku instalacji systemu operacyjnego i fabrycznie zainstalowanego oprogramowania na nowo zainstalowanym dysku twardym.

Przywracanie systemu operacyjnego

Opcja	Użyj
Dell Factory Image Restore	W celu przywrócenia komputera do stanu, w którym był po zakupie.
<i>Dysk Operating System</i> (System operacyjny)	W celu ponownego zainstalowania na komputerze samego systemu operacyjnego.



 **UWAGA:** *Dysk Operating System* (System operacyjny) może nie być dostarczany z komputerem.

Przywracanie systemu

System operacyjny Microsoft® Windows® posiada funkcję Przywracanie systemu umożliwiającą przywrócenie systemu do wcześniejszego stanu działania (bez wpływu na dane), w przypadku gdy zmiany sprzętowe związane z oprogramowaniem lub konfiguracją systemu spowodowały niepożądaną, niestabilną pracę komputera. Wszystkie zmiany wykonane przez funkcję Przywracanie systemu można wycofać.

△ PRZESTROGA: Należy regularnie wykonywać kopie zapasowe plików danych. Funkcja Przywracanie systemu nie monitoruje plików danych użytkownika ani ich nie przywraca.

Uruchamianie funkcji System Restore (Przywracanie systemu)

1. Kliknij **Start** .
2. W polu wyszukiwania wpisz `Przywracanie systemu` i naciśnij klawisz <Enter>.
-  **UWAGA:** Może zostać wyświetlone okno **Kontrola konta użytkownika**. Jeśli jesteś administratorem komputera, kliknij opcję **Kontynuuj**; jeśli nim nie jesteś, zwróć się do administratora, aby wykonał żadaną czynność.
3. Kliknij przycisk **Dalej** i postępuj zgodnie z instrukcjami wyświetlanymi na ekranie.

Jeśli nie udało się rozwiązać problemu przy użyciu funkcji Przywracanie systemu, możliwe jest cofnięcie ostatniej operacji przywracania systemu.

Cofnięcie ostatniej operacji przywracania systemu

 **UWAGA:** Przed cofnięciem ostatniej operacji przywracania systemu należy zapisać i zamknąć wszystkie otwarte pliki i zamknąć wszystkie otwarte programy. Dopóki przywracanie systemu nie zostanie zakończone, nie należy modyfikować, otwierać ani usuwać plików bądź programów.

1. Kliknij przycisk **Start** .
2. W polu wyszukiwania wpisz `Przywracanie systemu` i naciśnij klawisz <Enter>.
3. Kliknij opcję **Undo my last restoration** (Cofnij moje ostatnie przywracanie), przycisk **Next** (Dalej) i wykonaj instrukcje wyświetlane na ekranie.

Usługa Dell DataSafe Local Backup

 **PRZESTROGA:** Użycie aplikacji Dell DataSafe Local Backup do przywracania systemu powoduje trwałe usunięcie wszystkich danych z dysku twardego oraz wszystkich aplikacji i sterowników zainstalowanych po otrzymaniu komputera. Przed użyciem Dell DataSafe Local Backup należy przygotować nośnik zapasowy z aplikacjami, które mają zostać zainstalowane na komputerze. Aplikacji Dell DataSafe Local Backup należy użyć tylko wtedy, gdy po użyciu funkcji Przywracanie systemu nadal występują problemy.

 **PRZESTROGA:** Aplikacja Dell DataSafe Local Backup została zaprojektowana tak, aby zachowywała pliki danych na komputerze, zaleca się jednak wykonanie przed jej użyciem kopii zapasowej plików danych.

 **UWAGA:** Aplikacja Dell DataSafe Local Backup może nie być dostępna w niektórych krajach.

 **UWAGA:** Jeśli aplikacja Dell DataSafe Local Backup nie jest dostępna na komputerze, w celu przywrócenia systemu operacyjnego należy użyć programu Dell Factory Image Restore (patrz „Dell Factory Image Restore” na stronie 75).

Program Dell DataSafe Local Backup umożliwia przywrócenie dysku twardego do stanu, w którym znajdował się w momencie zakupu komputera, z zachowaniem plików danych.

Program Dell DataSafe Local Backup umożliwia:

- wykonanie kopii zapasowej i przywrócenie wcześniejszego stanu komputera
- utworzenie nośnika przywracania systemu.

Dell DataSafe Local Backup Basic

W celu przywrócenia systemu operacyjnego i fabrycznie zainstalowanego oprogramowania z zachowaniem plików z danymi:

1. Wyłącz komputer.
2. Odłącz wszystkie urządzenia podłączone do komputera (dysk USB, drukarka) i wymontuj nowo dodany sprzęt wewnętrzny.

-  **UWAGA:** Nie należy odłączać zasilacza.
3. Włącz komputer.

Przywracanie systemu operacyjnego

4. Gdy pojawia się logo firmy DELL™, naciśnij kilkakrotnie klawisz <F8>, aby uzyskać dostęp do okna **Advanced Boot Options** (Zaawansowane opcje rozruchu).

 **UWAGA:** W przypadku zbyt długiego oczekiwania i pojawienia się logo systemu operacyjnego należy poczekać na wyświetlenie pulpitu systemu Microsoft Windows, a następnie wyłączyć komputer i spróbować ponownie.

5. Wybierz opcję **Repair Your Computer** (Napraw komputer).

6. Wybierz opcję **Dell DataSafe Restore and Emergency Backup** (Dell DataSafe — odzyskiwanie i tworzenie awaryjnej kopii zapasowej) z menu **System Recovery Options** (Opcje odzyskiwania systemu) i postępuj zgodnie ze wskazówkami wyświetlanymi na ekranie.

 **UWAGA:** Proces przywracania może trwać godzinę lub dłużej, zależnie od ilości danych, które mają być przywrócone.

 **UWAGA:** Więcej informacji można znaleźć w artykule 353560 bazy wiedzy dostępnej pod adresem **support.dell.com**.

Aktualizacja do wersji Dell DataSafe Local Backup Professional

 **UWAGA:** Aplikację Dell DataSafe Local Backup Professional można zainstalować na komputerze, jeśli zostanie zamówiona podczas zakupu.

Aplikacja Dell DataSafe Local Backup Professional udostępnia dodatkowe funkcje umożliwiające:

- tworzenie kopii zapasowej i przywracanie komputera na podstawie typów plików
- tworzenie kopii zapasowych na lokalnym urządzeniu pamięci masowej
- planowanie automatyzacji tworzenia kopii zapasowych.

Aby dokonać aktualizacji do wersji Dell DataSafe Local Backup Professional

1. Kliknij dwukrotnie ikonę usługi Dell DataSafe Local Backup  w obszarze powiadomień pulpitu.
2. Kliknij przycisk **UPGRADE NOW!** (Aktualizuj teraz).
3. Postępuj zgodnie z instrukcjami wyświetlanymi na ekranie.

nośnik przywracania systemu

 **PRZESTROGA:** Nośnik przywracania systemu został zaprojektowany tak, aby zachowywał pliki danych na komputerze, zaleca się jednak wykonanie przed jego użyciem kopii zapasowej plików danych.

Nośnik przywracania systemu utworzony za pomocą programu Dell DataSafe Local Backup umożliwia przywrócenie dysku twardego do stanu, w którym znajdował się w momencie zakupu komputera, z zachowaniem plików danych na komputerze.

Nośnika przywracania systemu należy użyć w następujących przypadkach:

- Usterka systemu operacyjnego uniemożliwiająca użycie opcji odzyskiwania zainstalowanych na komputerze.

- Usterka dysku twardego uniemożliwiająca przywrócenie danych.

W celu przywrócenia systemu operacyjnego i fabrycznie zainstalowanego oprogramowania przy użyciu nośnika przywracania systemu operacyjnego:

1. Włóż dysk lub napęd USB przywracania systemu i uruchom ponownie komputer.
2. Po wyświetleniu logo DELL™ naciśnij niezwłocznie klawisz <F12>.

 **UWAGA:** W przypadku zbyt długiego oczekiwania i pojawienia się logo systemu operacyjnego należy poczekać na wyświetlenie pulpitu systemu Microsoft Windows, a następnie wyłączyć komputer i spróbować ponownie.

3. Wybierz na liście odpowiednie urządzenie rozruchowe i naciśnij klawisz <Enter>.
4. Postępuj zgodnie z instrukcjami wyświetlanymi na ekranie.

Dell Factory Image Restore

 **PRZESTROGA:** Użycie aplikacji Dell Factory Image Restore do przywracania systemu powoduje trwałe usunięcie wszystkich danych z dysku twardego oraz wszystkich aplikacji i sterowników zainstalowanych po otrzymaniu komputera. O ile to możliwe, przed użyciem tych narzędzi należy wykonać kopie zapasowe danych. Programu Dell Factory Image Restore należy użyć tylko wtedy, gdy po użyciu funkcji Przywracanie systemu nadal występują problemy.

 **UWAGA:** Program Dell Factory Image Restore może nie być dostępny w pewnych krajach lub w niektórych komputerach.

 **UWAGA:** Jeśli aplikacja Dell Factory Image Restore nie jest dostępna na komputerze, w celu przywrócenia systemu operacyjnego należy użyć programu Dell DataSafe Local Backup (patrz „Dell DataSafe Local Backup” na stronie 70).

Programu Dell Factory Image Restore należy używać do przywracania systemu tylko w ostateczności. Użycie tego programu powoduje przywrócenie dysku twardego do stanu, w jakim znajdował się w momencie zakupu komputera. Wszystkie programy lub pliki dodane od czasu odbioru komputera — w tym pliki danych — są trwale usuwane z dysku twardego. Do plików danych należą dokumenty, arkusze kalkulacyjne, wiadomości e-mail, zdjęcia cyfrowe, pliki muzyczne itd. O ile to możliwe, przed użyciem programu Dell Factory Image Restore należy wykonać kopie zapasowe wszystkich danych.

Uruchamianie programu Dell Factory Image Restore

1. Włącz komputer.
2. Gdy pojawia się logo firmy DELL™, naciśnij kilkakrotnie klawisz <F8>, aby uzyskać dostęp do okna **Advanced Boot Options** (Zaawansowane opcje rozruchu).
 **UWAGA:** W przypadku zbyt długiego oczekiwania i pojawienia się logo systemu operacyjnego należy zaczekać na wyświetlenie pulpitu systemu Microsoft Windows, a następnie wyłączyć komputer i spróbować ponownie.
3. Wybierz opcję **Repair Your Computer** (Napraw komputer).
Zostanie wyświetlone okno **System Recovery Options** (Opcje odzyskiwania systemu).

4. Wybierz układ klawiatury i kliknij przycisk **Next** (Dalej).
5. Aby uzyskać dostęp do opcji odzyskiwania systemu, zaloguj się jako użytkownik lokalny. Aby uzyskać dostęp do wiersza poleceń, wpisz słowo `administrator` w polu **User name** (Nazwa użytkownika), a następnie kliknij przycisk **OK**.
6. Kliknij opcję **Dell Factory Image Restore**. Zostanie wyświetlony ekran powitalny narzędzia **Dell Factory Image Restore**.
 **UWAGA:** W zależności od konfiguracji komputera może być konieczne wybranie opcji **Dell Factory Tools** (narzędzia fabryczne firmy Dell), a następnie opcji **Dell Factory Image Restore**.



7. Kliknij przycisk **Next** (Dalej). Zostanie wyświetlony ekran **Confirm Data Deletion** (Potwierdzenie usunięcia danych).
-  **UWAGA:** Jeśli nie chcesz kontynuować działania programu Dell Factory Image Restore, kliknij przycisk **Cancel** (Anuluj).
8. Zaznacz pole wyboru, aby potwierdzić, że chcesz kontynuować formatowanie dysku twardego i przywracanie oprogramowania systemowego do stanu fabrycznego, a następnie kliknij przycisk **Next** (Dalej).
Rozpocznie się proces przywracania, który może potrwać 5 lub więcej minut.
Po przywróceniu systemu operacyjnego i aplikacji do stanu fabrycznego zostanie wyświetlony odpowiedni komunikat.
9. Kliknij przycisk **Finish** (Zakończ), aby ponownie uruchomić komputer.

Uzyskiwanie pomocy

W razie wystąpienia problemu z komputerem można wykonać poniższe czynności w celu ustalenia przyczyny problemu i jego rozwiązania:

1. Informacje i procedury dotyczące problemów z komputerem znajdują się w części „Rozwiązywanie problemów” na stronie 47.
2. Procedury uruchamiania programu Dell Diagnostics opisano w części „Dell Diagnostics” na stronie 62.
3. Wypełnij „Diagnostyczną listę kontrolną” na stronie 86.
4. W celu uzyskania pomocy dotyczącej procedur instalacji i rozwiązywania problemów należy skorzystać z obszernego zestawu usług dostępnych w witrynie pomocy technicznej firmy Dell (**support.dell.com**). Szczegółowy

wykaz dostępnych usług firmy Dell można znaleźć w części „Usługi online” na stronie 80.

5. Jeśli problemu nie udało się rozwiązać po wykonaniu powyższych czynności, należy skorzystać z informacji w sekcji „Zanim zadzwonisz” na stronie 85.
-  **UWAGA:** Do działu pomocy technicznej należy dzwonić z aparatu telefonicznego znajdującego się niedaleko komputera lub bezpośrednio przy nim, aby pracownik pomocy technicznej mógł pomagać użytkownikowi podczas wykonywania wszystkich niezbędnych procedur.
-  **UWAGA:** System kodów usług ekspresowych (Express Service Code) firmy Dell może nie być dostępny w niektórych krajach.

Po usłyszeniu monitu z automatycznego systemu telefonicznego firmy Dell należy wprowadzić swój kod usług ekspresowych, aby połączenie zostało skierowane bezpośrednio do właściwego działu pomocy technicznej. Jeśli nie posiadasz kodu usług ekspresowych, otwórz folder **Dell Accessories** (Akcesoria firmy Dell), kliknij dwukrotnie ikonę **Express Service Code** (Kod usług ekspresowych) i postępuj zgodnie ze wskazówkami.

 **UWAGA:** Niektóre usługi są dostępne tylko na kontynentalnym obszarze USA. Informacje o ich dostępności można uzyskać u lokalnego przedstawiciela firmy Dell.

Pomoc techniczna i obsługa klienta

Dział pomocy technicznej firmy Dell odpowiada na pytania użytkowników dotyczące sprzętu Dell. Personel pomocy technicznej udziela szybkich i dokładnych odpowiedzi, korzystając z komputerowych rozwiązań diagnostycznych.

Aby skontaktować się z działem pomocy technicznej firmy Dell, zapoznaj się z tematem „Zanim zadzwonisz” na stronie 85, a następnie sprawdź informacje kontaktowe dla swojego regionu lub otwórz witrynę **support.dell.com**.

DellConnect

Usługa DellConnect™ jest prostym narzędziem internetowym, które umożliwia pracownikowi działu obsługi i pomocy technicznej firmy Dell uzyskanie dostępu do komputera przez połączenie szerokopasmowe, przeprowadzenie diagnostyki problemu i wykonanie naprawy pod nadzorem użytkownika. Aby uzyskać więcej informacji, przejdź do witryny www.dell.com/DellConnect.

Usługi elektroniczne

Z informacjami o produktach i usługach firmy Dell można zapoznać się w następujących witrynach:

- www.dell.com
- www.dell.com/ap (tylko w krajach Azji i Pacyfiku)
- www.dell.com/jp (tylko w Japonii)
- www.euro.dell.com (tylko w Europie)
- www.dell.com/la (w krajach Ameryki Łacińskiej i na Karaibach)
- www.dell.ca (tylko w Kanadzie)

Aby uzyskać dostęp do pomocy technicznej firmy Dell, można odwiedzić następujące witryny internetowe lub wysłać wiadomość e-mail na jeden z następujących adresów:

Witryny pomocy technicznej firmy Dell

- support.euro.dell.com
- support.jp.dell.com (tylko w Japonii)
- support.euro.dell.com (tylko w Europie)
- supportapj.dell.com (tylko w krajach Azji i regionu Pacyfiku)

Adresy e-mail pomocy technicznej firmy Dell

- mobile_support@us.dell.com
- support@us.dell.com
- la-techsupport@dell.com (tylko w krajach Ameryki Południowej i Karaibów)
- apsupport@dell.com (tylko w krajach Azji i Pacyfiku)

Adresy e-mail działów marketingu i sprzedaży firmy Dell

- apmarketing@dell.com (tylko w krajach Azji i Pacyfiku)
- sales_canada@dell.com (tylko w Kanadzie)

Anonimowy protokół transmisji plików (FTP)

- [ftp.dell.com](ftp://ftp.dell.com)

Zaloguj się jako użytkownik:

`anonymous`, a jako hasło podaj swój adres e-mail.

Automatyczna obsługa stanu zamówienia

Stan realizacji zamówienia dowolnego produktu firmy Dell można sprawdzić w witrynie **support.dell.com** lub w automatycznym serwisie informacji o stanie zamówienia. Automat zgłoszeniowy prosi użytkownika o podanie informacji potrzebnych do zlokalizowania zamówienia i dostarczenia sprawozdania na jego temat.

Jeżeli występują problemy z zamówieniem, takie jak brak części, niewłaściwe części lub błędy na fakturze, należy skontaktować się z firmą Dell w celu uzyskania pomocy. Przed wybraniem numeru należy przygotować fakturę lub kwit opakowania.

Aby określić właściwy numer telefonu dla swojego regionu, należy zapoznać się z sekcją „Kontakt z firmą Dell” na stronie 87.

Informacje o produkcie

Aby znaleźć informacje dotyczące dodatkowych produktów firmy Dell lub złożyć zamówienie, przejdź do witryny **www.dell.com**. Aby uzyskać numer telefonu dla swojego regionu lub skontaktować się z pracownikiem działu sprzedaży, zapoznaj się z sekcją „Kontakt z firmą Dell” na stronie 87.

Zwroty produktów w celu dokonania naprawy gwarancyjnej lub uzyskania zwrotu pieniędzy

Wszystkie elementy, które mają być oddane zarówno do naprawy, jak i do zwrotu, przygotuj zgodnie z poniższymi wskazówkami:

 **UWAGA:** Przed odesłaniem produktu do firmy Dell, należy utworzyć kopie zapasowe wszelkich danych zapisanych na dysku twardym i innych urządzeniach pamięci masowej w komputerze. Należy usunąć z komputera wszelkie informacje o charakterze poufnym, autorskim lub prywatnym oraz wyjąć nośniki danych, takie jak dyski CD/DVD/Blu-ray lub karty pamięci. Firma Dell nie ponosi

odpowiedzialności za jakiegokolwiek informację o charakterze poufnym, autorskim lub prywatnym, utracone lub uszkodzone dane bądź też uszkodzone lub utracone wymienne nośniki danych, które zostaną oddane wraz z produktem.

1. Skontaktuj się z firmą Dell, aby uzyskać numer autoryzacji zwrotu materiału (RMA — Return Material Authorization), a następnie napisz go wyraźnie w widocznym miejscu na zewnętrznej stronie pudełka. Aby określić właściwy numer telefonu dla swojego regionu, należy zapoznać się z sekcją „Kontakt z firmą Dell” na stronie 87.
2. Załącz kopię faktury i list opisujący powód odesłania produktu.

Uzyskiwanie pomocy

3. Dołącz diagnostyczną listę kontrolną (patrz „Diagnostyczna lista kontrolna” na stronie 86) z wyszczególnieniem wykonanych testów oraz opisem wszelkich komunikatów o błędach wyświetlanych w programie Dell Diagnostics (patrz „Dell Diagnostics” na stronie 62).
4. W przypadku zwrotu w celu uzyskania pieniędzy dołącz wszystkie oryginalne akcesoria zwracanego urządzenia (kabel zasilacza, dyski z oprogramowaniem, przewodniki itd.).
5. Zapakuj sprzęt przeznaczony do zwrotu w opakowanie oryginalne lub odpowiadające oryginalnemu.

 **UWAGA:** Koszty wysyłki pokrywa użytkownik. Użytkownik jest również odpowiedzialny za ubezpieczenie każdego zwracanego produktu i bierze na siebie ryzyko jego ewentualnej utraty podczas wysyłki do firmy Dell. Paczki przesyłane na zasadzie pobrania przy doręczeniu (Collect On Delivery) nie są akceptowane.

 **UWAGA:** Zwroty niespełniające któregokolwiek z powyższych warunków będą odrzucone przez firmę Dell i odsyłane użytkownikowi.

Zanim zadzwonisz

UWAGA: Przed wybraniem numeru należy przygotować swój kod usług ekspresowych (ESC). Dzięki niemu automatyczny system telefoniczny firmy Dell może sprawniej obsługiwać odbierane połączenia. Może być konieczne podanie kodu Service Tag, umieszczonego z tyłu komputera.

Znajdowanie kodu Service Tag i kodu usług ekspresowych

Kod Service Tag i kod usług ekspresowych znajdują się na etykiecie umieszczonej z tyłu komputera.

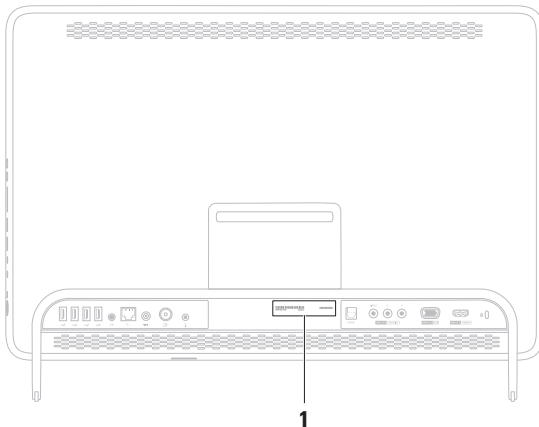

1 Znacznik serwisowy
i Kod usług
ekspresowych

Uzyskiwanie pomocy

Pamiętaj o wypełnieniu poniższej diagnostycznej listy kontrolnej. Jeżeli jest to możliwe, przed wykonaniem telefonu do firmy Dell należy włączyć komputer i dzwonić z aparatu telefonicznego znajdującego się przy komputerze lub w jego pobliżu. Personel obsługi może poprosić użytkownika o wpisanie pewnych poleceń na klawiaturze, przekazywanie szczegółowych informacji podczas wykonywania operacji lub wykonanie innych czynności związanych z rozwiązywaniem problemów, które można przeprowadzić tylko na komputerze. Należy też mieć pod ręką dokumentację komputera.

Diagnostyczna lista kontrolna

- Nazwisko i imię:
- Data:
- Adres:
- Numer telefonu:
- Kod Service Tag (kod kreskowy na tylnej części komputera):
- Kod usług ekspresowych ESC:
- Numer autoryzacji zwrotu materiałów (jeśli został podany przez pomoc techniczną firmy Dell):
- System operacyjny i jego wersja:
- Urządzenia:
- Karty rozszerzeń:
- Czy komputer użytkownika jest podłączony do sieci? Tak/Nie
- Sieć, wersja i karta sieciowa:
- Programy i ich wersje:

Korzystając z instrukcji zamieszczonych w dokumentacji systemu operacyjnego, ustal zawartość plików startowych komputera. Jeśli do komputera podłączona jest drukarka, należy wydrukować poszczególne pliki. Jeśli nie ma drukarki, przed skontaktowaniem się z firmą Dell należy przepisać zawartość poszczególnych plików.

- Komunikat o błędzie, kod dźwiękowy lub kod diagnostyczny:
- Opis problemu oraz procedur wykonywanych przez użytkownika w celu rozwiązania problemu:

Kontakt z firmą Dell

Klienci w Stanach Zjednoczonych mogą dzwonić pod numer telefonu 800-WWW-DELL (800-999-3355).

 **UWAGA:** W przypadku braku aktywnego połączenia z Internetem informacje kontaktowe można znaleźć na fakturze, w dokumencie dostawy, na rachunku lub w katalogu produktów firmy Dell.

Firma Dell oferuje kilka różnych form obsługi technicznej i serwisu, usług elektronicznych oraz telefonicznych. Ich dostępność różni się w zależności od produktu i kraju, a niektóre z nich mogą być niedostępne w regionie użytkownika.

Uzyskiwanie pomocy

Aby skontaktować z firmą Dell w sprawie sprzedaży, pomocy technicznej lub obsługi klienta:

1. Przejdź do strony
www.dell.com/ContactDell.
2. Wybierz swój kraj lub region.
3. Wybierz odpowiednie łącze do działu obsługi lub pomocy technicznej w zależności od potrzeb.
4. Wybierz dogodną metodę kontaktu z firmą Dell.

Wyszukiwanie dodatkowych informacji i materiałów

Jeśli chcesz:

Patrz:

ponownie zainstalować system operacyjny

„Nośnik przywracania systemu” na stronie 73

sprawdzić numer modelu systemu

tył komputera

uruchomić program diagnostyczny do komputera

„Program Dell Diagnostics” na stronie 62

ponownie zainstalować oprogramowanie systemowe

„My Dell Downloads” na stronie 58

znaleźć więcej informacji na temat systemu operacyjnego Microsoft Windows i jego funkcji

support.euro.dell.com

Jeśli chcesz:

zmodernizować komputer poprzez wymianę lub rozbudowę pamięci lub zamontowanie nowego dysku twardego ponownie zainstalować lub wymienić zużytą lub wadliwą część

znaleźć informacje na temat sprawdzonych procedur obsługi komputera
zapoznać się z warunkami gwarancji, warunkami użytkowania (tylko USA), instrukcjami dotyczącymi bezpieczeństwa, informacjami o przepisach, informacjami o ergonomii i umową licencyjną użytkownika

Patrz:

Instrukcja serwisowa dostępna pod adresem **support.dell.com/manuals**



UWAGA: W niektórych krajach samodzielne otwieranie obudowy komputera i wymiana części może spowodować unieważnienie gwarancji. Przed przystąpieniem do prac wewnątrz komputera zapoznaj się z warunkami gwarancji i zwrotów.

dostarczone z komputerem dokumenty dotyczące bezpieczeństwa i zgodności z przepisami. Dodatkowe informacje można znaleźć w witrynie zgodności z przepisami pod adresem **www.dell.com/regulatory_compliance**

Jeśli chcesz:

Znaleźć numer serwisowy lub kod usług ekspresowych — numer serwisowy jest niezbędny w celu zidentyfikowania komputera w witrynie **support.dell.com** i podczas kontaktów z pomocą techniczną.

znaleźć sterowniki i pliki do pobrania, pliki readme

uzyskać dostęp do pomocy technicznej i pomocy dotyczącej produktów

sprawdzić status zamówienia nowo zakupionych produktów

znaleźć rozwiązania i odpowiedzi na częste pytania

znaleźć najnowsze informacje o zmianach technicznych, które zostały wprowadzone w komputerze, lub zaawansowane materiały techniczne, przeznaczone dla techników i doświadczonych użytkowników



Patrz:

tył komputera
program **Dell Support Center**. Aby uruchomić program **Dell Support Center**, kliknij ikonę  w obszarze powiadomień pulpitu.

support.euro.dell.com

Dane techniczne

W tej sekcji podano informacje, które mogą być potrzebne podczas konfigurowania i modernizacji komputera lub aktualizowania sterowników.

 **UWAGA:** Oferowane opcje mogą być różne w różnych krajach. Aby uzyskać więcej informacji dotyczących konfiguracji komputera, zapoznaj się z sekcją **About Your System** (Informacje o systemie) w programie Dell Support Center. Aby uruchomić program Dell Support Center, kliknij ikonę  w obszarze powiadomień pulpitu.

Model komputera

Dell™ Inspiron™ One 2305

Dell Inspiron One 2310

Procesor

Inspiron 2305 AMD Athlon™ II X2

AMD Athlon II X3

AMD Athlon II X4

Inspiron 2310 Intel® Core™ i3

Intel Core i5

Intel Core i7

Chipset systemowy

Inspiron 2305

AMD®

M880G + SB820M

Inspiron 2310

Chipset Mobile Intel 5
Series Express HM57

Napędy

Dostępne od wewnątrz:	jeden dysk twardy SATA 3,5 cala
Dostępne z zewnątrz	jedna wnęka na napęd optyczny SATA DVD+/-RW/ Blu-ray Disc™ combo (opcjonalnie)/ Blu-ray Disc RW (opcjonalnie) i czytnik kart typu „7 w 1”

Pamięć

Gniazda modułów pamięci	dwa złącza dostępne dla użytkownika
Inspiron 2305	UDIMM
Inspiron 2310	SODIMM
Pojemność modułów pamięci	1 GB, 2 GB i 4 GB

Pamięć

Typ pamięci	tylko pamięć 1333 MHz DDR3 bez funkcji ECC
Minimalna pojemność pamięci	2 GB
Maksymalna pojemność pamięci	4 GB
Możliwość konfiguracji pamięci	2 GB, 3 GB, 4 GB, 6 GB i 8 GB



UWAGA: Instrukcje dotyczące rozbudowy pamięci można znaleźć w *Instrukcji serwisowej* w witrynie support.dell.com/manuals.

Dźwięk

Kontroler audio	Realtek ALC272 High Definition Audio
Głośniki	2 głośniki 4 W
Mikrofon	pojedynczy mikrofon cyfrowy
Regulacja głośności	menu programu, regulatory odtwarzania

Grafika

UMA	
Inspiron 2305	
Kontroler grafiki	ATI Mobility Radeon™ HD 4270
Inspiron 2310	
Kontroler grafiki	Intel HD Graphics
Autonomiczna	
Kontroler grafiki	ATI Mobility Radeon HD 5470

Złącza wewnętrzne

MXM3	jedno gniazdo typu A
PCIe	dwa gniazda typu mini

Złącza zewnętrzne:

Dźwięk:

Panel boczny	jedno wyjście słuchawkowe/głośnikowe i jedno wejście mikrofonowe
Panel tylny	jedno złącze wyjścia liniowego
S/PDIF (opcjonalne)	jedno wyjście optyczne (7.1)
Karta sieciowa	jedno złącze RJ45
USB	dwa złącza zgodne ze standardem USB 2.0 na panelu bocznym i cztery na panelu tylnym
wejście VGA (opcjonalne)	jedno złącze 15-stykowe

Złącza zewnętrzne:

wejście HDMI (opcjonalne)	jedno złącze 19-stykowe
Composite (opcjonalne)	jedno wejście wideo i dwa wejścia audio
Wejście antenowe (opcjonalne)	jedno gniazdo MCX
Złącze podczerwieni (opcjonalne)	jedno złącze
czytnik kart pamięci	jedno gniazdo 7-w-1

Kamera

Matryca	2,0 megapiksela
Rozdzielczość wideo	640 x 480 przy 30 klatkach/s (maks.)

Akumulator

Typ	Litowa bateria pastylkowa 3 V CR-2032
-----	---------------------------------------

czytnik kart pamięci

Obsługiwane karty	karta pamięci Secure Digital (SD) MultiMedia Card (MMC) Memory Stick Memory Stick PRO Karta xD-Picture Hi Speed-SD Karta Secure Digital High Capacity (SDHC)
-------------------	--

Łączność

Karta sieciowa	10/100/1000 Ethernet LAN na płycie systemowej
Komunikacja bezprzewodowa	Interfejs bezprzewodowy Wi-Fi i Bluetooth®

Wyświetlacz

Typ	WLED Full HD 23 cale
Maksymalna rozdzielczość	1920 x 1080

Zasilacz

 **UWAGA:** Należy używać zasilacza, który jest dostosowany do wymagań komputera. Zobacz informacje na temat bezpieczeństwa dostarczone z komputerem.

Dane techniczne

Zasilacz

Napięcie wejściowe	100–240 V prądu zmiennego
Prąd wejściowy	1,5 A/2,3 A/2,5 A
Częstotliwość prądu wejściowego	50–60 Hz
Prąd wyjściowy	90 W lub 130 W
Prąd wyjściowy:	
90 W	4,62 A
130 W	6,70 A
Nominalne napięcie wyjściowe	19,5 +/- 1 VDC
Zakres temperatur:	
Podczas pracy	od 0° do 40°C
Podczas przechowywania	od -40° do 70°C (od -40° do 158°F)

Dane fizyczne

Wysokość	420 mm (16,5 cala)
Szerokość	570 mm (22,4 cala)
Głębokość	90 mm (3,5 cala)
Waga:	
Ekran dotykowy	możliwość skonfigurowania do masy nieprzekraczającej 8,95 kg
Ekran standardowy	możliwość skonfigurowania do masy nieprzekraczającej 8,15 kg

Warunki otoczenia

Zakres temperatur:

Podczas pracy	od 10°C do 35°C (od 50°F do 95°F)
---------------	--------------------------------------

Podczas przechowywania	od -40°C do 65°C (od -40°F do 149°F)
------------------------	---

Wilgotność względna (maksymalna)	10%–90% (bez kondensacji)
----------------------------------	---------------------------

Maksymalny wstrząs (podczas pracy — mierzony za pomocą programu Dell Diagnostics działającego na dysku twardym i impulsu półsinusoidalnego o długości 2 ms; w stanie spoczynku — mierzony dla dysku twardego z zaparkowanymi głowicami za pomocą impulsu półsinusoidalnego o długości 2 ms):

Podczas pracy	40 G dla 2 ms ze zmianą prędkości na poziomie 51 cm/s
---------------	---

Warunki otoczenia

Poza czasem pracy	40 G dla 22 ms ze zmianą prędkości na poziomie 609 cm/s (240 cali/s)
-------------------	--

Maksymalne drgania (z wykorzystaniem spektrum losowych wibracji, które symulują środowisko użytkownika):

Podczas pracy	0,26 Grms
---------------	-----------

Poza czasem pracy	2,20 Grms
-------------------	-----------

Wysokość nad poziomem morza (maksymalna):

Podczas pracy	od -15,2 do 3048 m
---------------	--------------------

Podczas przechowywania	od -15,2 do 10 668 m
------------------------	----------------------

Poziom zanieczyszczenia powietrza	G2 lub niższy, wg definicji w ISA-S71.04-1985
-----------------------------------	---

Dodatek

Uwaga dotycząca produktów firmy Macrovision

Ten produkt zawiera technologię ochrony praw autorskich, która jest chroniona przez metody zastrzeżone niektórymi patentami w Stanach Zjednoczonych oraz przez inne prawa własności intelektualnej będące własnością firmy Macrovision Corporation i innych właścicieli praw. Korzystanie z niniejszej technologii ochrony praw autorskich musi być autoryzowane przez firmę Macrovision Corporation. Ponadto jest ona przeznaczona jedynie do użytku domowego i innych ograniczonych zastosowań, chyba że autoryzacja firmy Macrovision Corporation stanowi inaczej. Przetwarzanie wsteczne i dezasemblacja są zabronione.

Informacja dotycząca oficjalnej normy meksykańskiej (Official Mexican Standard, NOM) (tylko dla rynku meksykańskiego)

Poniższa informacja znajduje się na urzędzeniu opisanym w niniejszym dokumencie zgodnie z oficjalną normą meksykańską (Official Mexican Standard, NOM):

Importer:

Dell México S.A. de C.V.

Paseo de la Reforma 2620 - 11°

Col. Lomas Altas

11950 México, D.F.

Numer modelu	Napięcie	Częstotliwość	Pobór prądu	Napięcie wtórne	Natężenie wtórne
W01C	100–240 V prądu zmiennego	50–60 Hz	1,5 A/2,3 A/ 2,5 A	prąd stały 19,5 V	4,62/6,70 A

Więcej szczegółów zawarto w informacjach dotyczących bezpieczeństwa, które zostały dostarczone z komputerem.

Więcej informacji o zasadach bezpieczeństwa znajduje się na stronie dotyczącej przestrzegania przepisów pod adresem www.dell.com/regulatory_compliance.

Indeks

A

adresy e-mail

 pomoc techniczna **81**

adresy e-mail pomocy technicznej **81**

B

bezprzewodowe połączenie sieciowe **50**

C

czytnik kart pamięci **26**

D

dane techniczne **93**

DellConnect **80**

Dell Diagnostics **62**

Dell Factory Image Restore **75**

Dell Stage **38**

102

Dell Support Center **57**

diagnostyczna lista kontrolna **86**

dyski DVD, odtwarzanie i tworzenie **43**

F

funkcje oprogramowania **42**

G

gesty

 ekran dotykowy **40**

I

ISP

 dostawca usług internetowych **20**

K

komputer, konfigurowanie **5**

komunikacja bezprzewodowa
wyświetlacz **23**

komunikaty systemowe **59**

kontakt telefoniczny z firmą Dell **85**

kontakt z firmą Dell online **87**

L

lampka aktywności dysku twardego **27**

logowanie FTP, anonimowe **81**

M

możliwości komputera **43**

N

narzędzie do rozwiązywania problemów ze sprzętem **61**

O

obsługa klienta **79**

opcje ponownej instalacji systemu **67**

P

podłączanie

do Internetu **20**

połączenie sieciowe

naprawianie **50**

połączenie z Internetem **20**

pomoc

uzyskiwanie pomocy i wsparcia **78**

problemy, rozwiązywanie **47**

problemy ze sprzętem

diagnozowanie **61**

problemy z oprogramowaniem **54**

problemy z pamięcią

rozwiązywanie **53**

Indeks

problemy z zasilaniem, rozwiązywanie **51**
produkty

informacje i kupowanie **82**

przepływ powietrza, zapewnienie **5**

przycisk i kontrolka zasilania **27**

przygotowanie, przed rozpoczęciem **5**

przywracanie obrazu fabrycznego **75**

R

rozwiązywanie problemów **47**

S

sieć przewodowa

kabel sieciowy, podłączanie **8**

sterowniki i pliki do pobrania **92**

T

tuner telewizyjny

konfigurowanie **11**

W

wentylacja, zapewnienie **5**

Windows

konfiguracja **17**

Kreator zgodności programów **55**

ponowne instalowanie **68**

witryny pomocy technicznej

na całym świecie **80**

wysyłanie produktów

do zwrotu lub naprawy **83**

wyszukiwanie dodatkowych informacji **90**

Z

zasoby, wyszukiwanie **90**

złącze mikrofonu **27**

zwroty gwarancyjne **83**

www.dell.com | support.euro.dell.com